

海の安全・マリン情報中古・新艇情報満載

ご自由にお持ち帰り下さい ¥0

Sea & Sea



2022.

10

vol.174



Smile² ☺

Smile² (スマイルスマイル) : 表紙の写真は皆さんの素敵な笑顔に掲載させて頂きます

念願のマイボート購入! 家族で釣りを楽しみます 😊

〈株)ナスポート 牛窓マリーナ〉



インターネット版 www.sea-and-sea.jp/
アウトレットモール www.sea-and-sea.jp/outlet/

※インターネット版 Sea&Seaのネット掲載はシステムの都合上数日遅れる場合があります。



厳選★中古艇

ヤマハ YFR-24 FSR

R2 F175AETX (新品) 航海灯 GPS魚探
スパンカー イケス
ハーフオーニング
WC

厳選艇 特価
ASK



ヤマハ YDX-30

船外機仕様

F200CETX 航海灯
GPS魚探 イケス
100L燃料タンク

590万円 (税込)



ニッサン PFA800SCR

H1 F250DET (新品)
航海灯
GPS魚探 イケス WC
清水タンク

415万円 (税込)



ヤマハ F-25

S63 F200FETX (新品) 航海灯
GPS魚探10.4インチ
WC イケス

370万円 (税込)



ヤマハ AS-21

R1 F90CETX (使用時間420h)
GPS魚探
イケス
オーニング

298万円 (税込)



オススメ★展示艇

ヤマハ AX220WB

展示艇 特価
ASK

F115ps パウレール



ヤマハ SR-X

F115BETX

ハルカラー：ブルー

展示艇 特価
ASK



ヤマハ SR-X 24

F250ps

展示艇 特価
ASK



ヤマハ BayFisher23

F90ps

展示艇 特価
ASK



ヤマハ DFR-36 HT

同型艇

展示艇 特価
ASK



YAMAHA Marine Club
Sea-Style

ボートの
維持費・保留費
一切なし!

利用料金 4,500円～

「シースタイル」とは、
会員制の「レンタルボートのシステム」です

当社の
シースタイル
配備店 5店舗▶



ボート免許を
取得して
大海原を
駆け抜けよう!

ボート免許教室

日生本店会場
10月22日(土)・23日(日)

特殊小型免許 1日間コース

80,872円 (税込)

2級小型免許 2日間コース

132,572円 (税込)

ボート2級免許教室

備前地区 10月1日(土)・2日(日)

神戸地区 } ご相談下さい。

播磨地区 } (4名様以上より承ります)

YAMAHAマリントラスト

日生マリーナ

本店 岡山県備前市日生町寒河38 ☎0869-74-0500
日生マリーナ備前店 ☎0869-63-2300
日生マリーナ赤穂店 ☎0791-43-2233

神戸ハーバーマリーナ

兵庫県神戸市兵庫区遠矢浜町5-37 ☎078-671-3177

播磨マリーナ

兵庫県高砂市曾根町2710-64 ☎079-448-1515

●営業時間/8:30~17:30 ●定休日/毎週火・水曜日(10月~2月) 毎週火曜日(3月~9月)

モバイル
アクセス

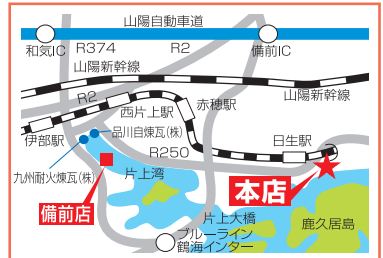

★詳しくは 日生マリーナ

検索



CONTENTS

表紙



表紙 Smile²

04



04 海よもやま話 牧野 和正
『Vol.174 海賊撃退汽船 チューサン』

11



11 ボートオーナー出番ですよ！
〔F.A.S.T.23mic/F115 井上充也様〕

13



13 ボートオーナー出番ですよ！
〔ヤマハ DX-28 川崎清道様〕

15



15 S&S協議会 会員紹介〔株)デルタマリン〕
笑顔の一本釣！！

18



18 Sea&Seaレジャーフィッシング言の葉辞典！！ Vol.12
第6管区海上保安本部「灯台のはなし」より

24



20 シーマンのための会員制救助システム
〔(-財)日本海洋レジャー安全・振興協会 救助事業部BAN本部〕

24 ボート DE フィッシング！
— つよしのボートフィッシング講座 — 三宅 毅
『No.172 瀬戸内海 落とし込みでヒラメを狙う！』

26



26 瀬戸内エリアおすすめ船釣&釣場情報！！

27 アウトレットマリン用品誌上販売

29 第六管区水路通報（目次）

30 海の道行き うまいもの三昧（リタルダンド）
関西フローティングボートショー2022
読者プレゼント〔提供：(有)INFIND〕

大阪エリア

17/ボートセンターグループ

兵庫東エリア

17/有)小野マリンサービス

兵庫西エリア

25/株)相生マリン

19/株)INFINI

岡山東エリア

06/株)ナスポート 牛窓マリーナ

02/有)川崎商会 日生マリーナ

21/マリンショップ角野

05/東洋マリン(株)

16/WORLD

19/ハッピーアイランドマリン

23/誠和釣具

08/株)山陽保険センター

岡山西エリア

31/株)オバタボート

07/海浜マリン

13/有)ダイヤモンド

11/有)広谷商店

広島東エリア

05/有)中国マリン

19/さとうマリンサイクル

17/有)瀬戸鉄工所

21/有)藤田鉄工所

23/有)マリンショップ藤

07/株)竹原マリン

17/(-財)尾道海技学院

09/ボートパーク福山

広島西エリア

12/リフレスマリン

09/株)マグナム

19/株)サンワマリン中国

21/広島ベイマリーナ

23/有)サブマリン

14/株)デルタマリン

愛媛エリア

07/株)エヒメボートサービス

山口エリア

09/マリーナ・シーホース

10/株)徳山マリン

05/マリナーズ(株)

福岡エリア

22/株)ササキコーポレーション

海よま話 Vol.174



海賊撃退汽船 チューサン



牧野和正

幕末から明治にかけて発展途上国であった日本に、世界の海運史に残るような船が何隻かあったことはあまり知られていないと思います。今回紹介するイギリス製の「チューサン」もそういった中の一隻です。

このチューサンは 1852 年にイギリスで建造された鉄製の汽船で、最新のプロペラスクルー船でした。船主は現在でも有名な P&O 社。建造前の予定ではチューサンは中国近海航路の予定だったので、船名もアヘン戦争でゆかりのある舟山島の地名をとりチューサン（舟山）と名づけられたのです。

チューサン（鉄製汽船）

スクルー推進式 80 馬力
全長：約 56m 幅：約 8m
船重：700 総トン
建造：1852 年 イギリス



イラスト：「小学館の学習百科図鑑」より

ダイヤモンドプリンセス号



P&O 社はイギリスの船舶会社
P&O が所有する世界最大級の「ダイヤモンドプリンセス」は日本でも有名なクルーズ船

ゴールドラッシュに湧く航路に変更

中国沿岸は昔から海賊が多く危険な海域でした。そのためチューサンは 32 ポンド・18 ポンド砲 各 1 門、12 ポンド砲 4 門と軍艦並の火力が装備され、さらには接近してきた海賊にエンジンで熱された高温の蒸気をホースで吹きつけ撃退する奇抜な装置が施されたのです。しかし完成直前、大英帝国の新植民地のシンガポール⇄オーストラリア間の定期航路が開かれることになり、急遽チューサンはその第一船としてこの新航路に就航することになりました。当時のオーストラリアはゴールドラッシュ

で活気に溢れ、最新鋭船の来港はオーストラリア全土に一大センセーションを巻き起こしたのです。シドニー港周辺の街ではお祭り騒ぎ。例えば、この船のために作曲された「チューサンワルツ」が各都市で演奏されるなど、その熱狂ぶりはいまでも語り継がれているそうです。

売却され 日本船籍に

さてイギリスの新鋭船がなぜ日本船になったか？のお話です。この時代、日本はまだ幕末。四国の松山藩は幕府の命令により幕長戦争に参戦しました。この戦争を通じて藩主の久松定毅は新鋭軍艦の必要性を感じ、親交のあった長崎のポルトガル領事を通じチューサンを買取り、船名を小芙蓉丸と名づけました。

しかしその 2 年後、対岸の山口藩に奪い取られ、長州藩の管轄となったのです。長州藩では華陽丸と改名されました。

その後の華陽丸の活動は明らかではありませんが、明治元年 3 月 26 日に大阪の天保山で行われた日本初の観艦式に参列していたことが今も記録に残っています。

幕長戦争



写真：ウィキペディアより

江戸幕府は京都で変を起こした長州藩を処分するため周防国、長門国へ征討兵を出した幕末の大事件

天保山観艦式(明治元年)

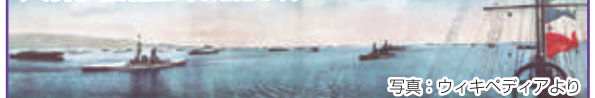

写真：ウィキペディアより

HPで最新情報をチェック! >>> <https://mariners.amebaownd.com/>

爽やかなカラリング!
ヤマハ FC-24 II



ヤマハ船外機150ps(新品)
航海灯・GPS魚探・ウインチ
マルチバル

価格応談

ヤママー ZD25 ヤママーディーゼル30ps
航海灯・舵機仕様



50 (税込) 万円

ボート販売 / 修理 / 保管 / 免許
ヤマハマリンショップ
MARINERS
マリナーズ株式会社
〒740-0002 山口県岩国市新港町3-6-14
TEL.(0827)30-8200 FAX.(0827)30-8201
e-mail: mariners_t@chorus.ocn.ne.jp
★定休日★ 毎週火曜日、第5月曜日



中古艇情報
トーハツ 23X



エンジン
ヤマハ 115BET

オプション
GPS魚探
2ステーション
その他

650 (税込) 万円

ヤママー FX24BZ



エンジン
4JH2-DTZ (マルチ)

オプション
GPS魚探・2ステーション・スパンカー その他

275 (税込) 万円

ヤママー特約店
東洋マリン株式会社



〒705-0021 岡山県備前市西片上1365-15
Tel (0869)63-0153 / Fax (0869)63-2830
E-mail: info@toyo-marin.jp URL: www.toyo-marin.jp

中国マリン特選情報

YFR-27HMEX F250N



新艇

パウスラスター・ヘルムマスター
エアコン&陸電
10月入荷予定! 写真は同型艇

AX220 F115B



商談中

新艇

写真は同型艇
10月入荷予定!

BF-25 F90C



新艇

入荷しました!

F.A.S.T.26EX F175A



新艇

フィッシングサポートリモコン
左舷スライドウィンド
写真は同型艇
10月入荷予定!

FW-21 (H7) F60C (H19)



航海灯
電動ウインチ
油圧操舵機
法定安全備品一式
エンジン整備済

中古艇 **110万円** (税込)

F.A.S.T.23 F115B



パワールール
スタンレール

商談中

新艇

写真は同型艇
入荷しました!

YFR-24 F175A



売約済

新艇

左舷スライドウィンド
入荷しました!

BF-25 F90C



売約済

新艇

YAMAHA MARINE TRUST SHOP
有限会社 中国マリン

〒720-0202 福山市鞆町後地651-3
TEL.084-970-5405
FAX.084-982-2033
<http://www.chugoku-j.co.jp>



最新のポート制御システム HELM MASTER EX 搭載

2022年 NEWモデル!

近日入荷

予約 受付中

ヤマハ **YFR-27 HMEX**

F250NST2X ※画像はカタログを使用

応談

店頭展示中

ヤマハ **AX220**



F115BETX搭載

応談



ヤマハ UF-271B FSR
H19・ヤマハディーゼル230ps 新製機・GPS魚探・WC・オーニング
FLR/LND船体レーダー(カメラ・アースレーン)
ロッドホルダー・チキカワジュテックライト・ナビ・電動フロップ

698万円(税込)



ヤマハ 24シエスタ
近日入荷 同型艇
H16・F175AETX・航海灯・トイレ・GPS魚探
トランサムラダー&ステップ・ロッドホルダー・電動ウインチ
スライトハッチ・RCサーチライト・予備バッテリー

応談



ヤマハ ベルフィーノ
10月完成予定
H23・F80DET X (新品)・航海灯 (新品)
トイレ (新品)・GPS魚探 (新品)
※画像はカタログを使用 ※平成20年登録艇他1隻あり

応談



ヤマハ FW-23EX
H14・F90CET X (新品)・航海灯
オーニング・GPS魚探 (新品)

応談



ヤマハ SRV-23EX
陸上保管
H10・F115BET X (新品)・航海灯・WC
ウインドラス・GPS魚探・トランサムステップ
ロッドホルダー・コンパス・エアインテーク

298万円(税込)



ヤマハ W-23 PH
10月完成予定
H19・F60CET L (新品)・航海灯
ステアリングBOX (新品)

応談

今月のオススメ艇 最新モデル搭載

ヤマハ **UF-26CG**

H14・F250PET2X・航海灯
トイレ・ウインドラス・オーニング
GPS魚探・トランサムラダー
ロッドホルダー・ルーニングシート
ステアリングBOXカバー

880万円(税込)



ヤマハ SRV-23S
陸上保管
H10・F115BET X (新品)・航海灯
GPS魚探 (新品)
トランサムラダー&ステップ

275万円(税込)



ヤマハ FW-21
10月完成予定
H12・F60FET X (新品)・航海灯
GPS魚探・油圧操舵・ロッドホルダー

応談



ススキ FF210
10月完成予定
H21・F60FET L (新品)・航海灯
ウインドラス・オーニング・トランサムステップ
パウレール・ロッドホルダー

応談



ヤマハ W-25 DH
11月完成予定 同型艇
F115BET X (新品)・油圧操舵 (新品)
ステアリングボックス (新品)

応談



ヤマハ YD-24B 後期モデル
10月完成予定
H11・D201KH (82ps)・航海灯
ハードトップ・パウ&スタンレー
パウデッキ用折り畳み式オーニング

応談



ヤマハ YD-24B
H10・D201KH (82ps)・航海灯
GPS魚探・スパンカー・パウレール

応談



トーハツ TFW-25R
R4・F90CET X (新品)・航海灯・オーニング・GPS魚探
リガーマン製60Lステンタンク・ユニカス油圧ステアリング
電動マルチトイレ・トップオーニング

応談



ヤマハ YFR-24EX FSR
NEWモデル CL7搭載
F175AET X・航海灯
パウレール
左舷スライドウィンドウ

応談



ヤマハ F.A.S.T.23 MIC 予約受付中
近日入荷
F115BET X
※画像はカタログを使用

応談



ヤマハ BF-25
同型艇
F90CET L

応談



ヤマハ BF-23
F60FET L

展示艇特徴

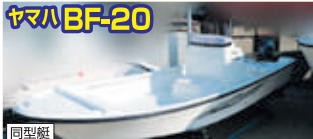

ヤマハ BF-20
同型艇
F50HET L

展示艇特徴

ナスポートオリジナル企画 ナスポートならではの充実のサービス

ヤマハ **船外機換装キャンペーン**

GARMIN **拡販キャンペーン** **ボート保管キャンペーン**

中古艇高価買取! 全国無料査定

●低金利マリンクレジットご利用頂けます。中古艇OK!(120回迄)
●2級ボート免許教室(国家試験免除コース)、土・日2日間でOK。
●中古艇は自社マリーナにて試乗OK!
●陸送・回航、格安にて手配させて頂きます。
●Sea-Style(レンタルボートクラブ)加盟店(配備艇AS-21・SR-X・YFR-24)

お電話又はメールにてご連絡下さい。中古艇評価士が査定にお伺い致します。

NASU (株)ナスポート 牛窓マリーナ

岡山県瀬戸内市牛窓町牛窓4180
TEL.0869-34-2498 FAX.0869-34-2420
〈営業時間〉9:00~18:00 〈定休日〉毎週火曜日・第3月曜日
https://www.nasu-boat.com E-mail:nasu@nasu-boat.com

ヤマハ和船20ft

竹原マリンのオススメ

48(税込)万円

エンジン: スズキ4スト60馬力 (使用時間100時間未満) 状態良好 油圧操舵、屋形、魚探

バハ パワーボート

138(税込)万円

製造者型式: FORCE370
エンジン: MCM454(260馬力X2)
マーキュリー、ガソリンエンジン H1進水、陸置

ペイライナー トロフィー

陸上保管
スピード 40ノットオーバー

エンジン: スズキ4スト 175馬力(60hrs)
GPS魚探トランサムステップ 強制循環いけす、オーニング 他

228(税込)万円

ニッサン SP550

88(税込)万円

エンジン: スズキ4スト70馬力 夜間航行、DGPS

ジェットボート (通称赤タンゴ)

エンジン: マーキュリー 2サイクル 175馬力 定員: 6名 4.53m

48(税込)万円

ちよい乗りに 適しています

陸上保管艇募集中!! お気軽に ご相談ください。 **ボート免許教室生徒募集中**

エヒメボートサービス アンテナSHOP

中古船・中古エンジン 中古GPSなどの 情報発信基地!

魚探祭り 開催中!

大特価 船用関連機器 展示販売コーナー

中古艇祭り開催中 全艇展示中!!

[ホームページただ今リニューアル中!!]

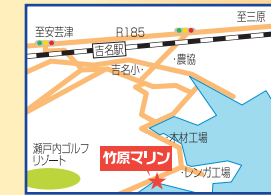

株式会社 竹原マリン

広島県竹原市吉名町4501-2
TEL.0846-28-0373
FAX.0846-25-1719
営業時間 / 8:00~18:00
定休日 / 毎週水曜(第1・第3火曜)
E-mail: takemarine@mx2.tiki.ne.jp
URL: www.takeharamarine.com

株式会社 エヒメボートサービス

愛媛県新居浜市垣生5丁目乙19-2
TEL 0897-67-1147
FAX 0897-67-1148



安全航行基礎知識 Vol.182

夜間の海中転落に注意しましょう!

1月に発生した**夜間の海中転落事故**です。

- ① 散歩中、防波堤の先端まで来たのに気づかず、そのまま歩き続け海中へ転落。
- ② 岸壁をスマートフォンの灯りだけで釣り場を探索中、海面をのぞき込んだ際にバランスを崩して海中へ転落。
- ①、②とも発見が早く、無事救助されました。

● 夜間の海中転落を防止するために

懐中電灯で 周囲を見通しよく

複数人で声かけて

海に近づき すぎないように

また、夜間の海中転落は発見されにくいことを知り、夜間に海のそばへ行く時は周到な準備と自己の責任のもとで行動しましょう。

〈 第7管区海上保安本部HP (海の安全レポート第167号) より 〉
https://www.kaiho.mlit.go.jp/07kanku/gyoumu/kyunan/marine_anzen_report/marire-167/marire-167.pdf

海浜マリン 特選船外機

船外機のことならお任せを!

船外機載せ替え!!
ご相談ください。

入荷予定 MD201KUH

中古エンジン・ディーゼル・船外機 買取致します。
ボート・漁船、販売・修理 買取致します。ご相談下さい。

海浜マリン 旧南マリンショップ上山

定休日 月曜日

〒714-0081 岡山県笠岡市笠岡2418
TEL.0865-62-5364 携帯 090-8717-1894



Start from the sea.



保険の特徴

- 『プロペラ』、『シャフト』、『ラダー』、『ドライブユニット』の損害を補償します。
- 『エンジンの焼付け』の損害を補償します。
- ヨットの場合、『セール・マストについて生じた損害』を補償します。
- 航行中・保管中を問わず『台風・突風などの風水害』を補償します。
- 『レース中』（公認、非公認問わず）も補償されます。
- 高額なGPSやレーダー、発電機、ジャイロなどの装備品も補償されます。（時価評価でのお支払いとなります。申込書等に明記する必要があります。）

この広告は概要を説明したものです。詳しい内容につきましては、「ヨット・モーターボート総合保険のご案内」および「重要事項のご説明」をあわせてご覧ください。

■お見積りのご依頼は！
【取扱代理店】



株式会社山陽保険センター
Sanyo Insurance Center Co.,Ltd.

Tel 086-276-7001 マリン事業部 Tel 086-201-0782

本社 / 〒703-8282 岡山市中区平井3-874-5 Fax 086-201-6661
<https://www.sanyo-hoken.co.jp/>

【引受保険会社】

あいおいニッセイ同和損害保険株式会社

MS&AD INSURANCE GROUP

岡山支店 岡山開発支社
〒700-0826 岡山県岡山市北区磨屋町10-16 あいおいニッセイ同和損保 岡山ビル
TEL: 086-224-6222
<https://www.aioinissaydowa.co.jp>

(2022年3月承認)B21-102922

2月からニューモデル進水!!

レンタルボートは
維持費0円!
税別



ヤマハレンタルボート艇

AX220

多目的なマルチボート
クルージング
フィッシング トーイング

ヤマハマリンネットワーク店

マリーナ・シーホース
SEA HORSE

〒745-0802 山口県周南市栗屋奈切118-13
TEL.(0834)26-0444 FAX.(0834)36-1021
E-mail si-ho-su@image.ocn.ne.jp
●毎週火曜日と第1・3・5水曜日定休日(祝日の場合は翌日)



URL <http://www.marinaseahorse.jp/>
最新情報随時更新中!!
遠隔地への販売はお断りする場合がありますのでご了承下さい。

24時間いつでもマイボートへ
ボートパーク福山



ボートパーク福山
福山市新涯町2丁目地先

月額 ¥10,470 (税込)

柳津プレジャーボートスポット
福山市柳津町場沖(慶応浜)地先

月額 ¥13,610 (税込)

ボートパーク福山現地事務所

TEL.084-959-3302 営業時間 8:00 ▶ 17:00

福山市新涯町2-23-1

定休日 火曜日 & 12/29 ▶ 1/3

ヤマハYD-25 (H18年)



1年間保管料無料サービス!!

おすすめ
000

ヤマハD201KH, GPS魚探
ウインチ、イクス、ヤカタ、スパンカー **250万円**

ヤマハYD-26 (H6年)



1年間保管料無料サービス!!

ヤマハD202KUH GPS魚探
ヤカタ、スパンカー、イクス、微速付き **200万円**

ヤマハYFR-24 FSR (H30年)



ヤマハ4スト175馬力 GPS魚探
スパンカー、イクス、ipilot **価格応談**

ヤマハYFR-24 FSR



1年間保管料無料サービス!!

同型艇

ハルカラー ホワイト **予約 受付中**
12月末入荷予定

ヤマハAX-220
ウエイクタワー



1年間保管料無料サービス!!

同型艇

ハルカラー ホワイト **予約 受付中**
12月末入荷予定

ウエル32



1年間保管料無料サービス!!

H4年, ボルボKAD42A
ウインチ、トイレ **290万円**

ヤマハMY-50



S62年 キャタピラー3208TA
発電機、エアコン、GPS魚探 **780万円**

在庫艇

アステリオン52
トロージャン12M
YD-23



呉(マグナム)教室定期開催!!

- 2級免許 R4 11/5(土)、6(日)
- 失効・更新 R4 11/12(土)

ホームページ www.magnum-marine.co.jp/



**株式会社 マグナム
マリンハーバー吉浦**

TEL(0823)31-3060 FAX(0823)31-2234
〒737-0845 広島県呉市吉浦新町 定休日:水曜日
e-mail:info@magnummarine.co.jp

マイボート艇の

買取り強化月間!

当社にお問い合わせ下さい!

保管艇募集中!!

※上記の価格は税込となります。



DFR-36FB

新入荷

オプション装備充実の極上中古艇

ボルボ500馬力ディーゼル 電子3箇所操作 ブラック丸仕様 H29
夜間航灯、GPS魚探+F B+アフト画面、レーダー、デジタル魚探、GARMIN製ソナー
オバイ、前後スラスタ、エアコン+陸電、ステップ&ラダー、ウインチ&ローラー
折畳テント、リアテント、スパルカー、F Bゲート
アフトギャレー、ウインドウマスク、収納棚
冷蔵庫、T.V、インバーター、船底塗装

4950万円



PC-36

広々キャビンのクルーザーボート

ヤマハ 360ディーゼルシャフト×2 H4
夜間航灯、GPS魚探、3箇所電子リモコン、電子コンパス、スラスタ
発電機、エアコン、陸電装置、冷蔵庫
パウスラスタ、オートウインチ
アウトリガー、大型トランサムステップ

1100万円



FC-26SD

セミオーークアラウンドのフィッシャーマン

ヤマハ165馬力ディーゼル(淡水使用) ハイチルトドライブ H6
夜間航海灯、D GPS、パウトウインチ&ローラー、デッキウォッシュ
個室電動トイレ、キャビンクション
ナビシート、トランサムステップ&ラダー
2か所操作装置、船底給水ライン変更

660万円



FAST-23MC

近日入荷

※写真は同型艇です

2022年9月入荷予定です

ヤマハ4スト115馬力船外機 新艇
全長：7.00m 全幅：2.35m 定員：8名
マイナーチェンジで更に使い易く!
燃料タンク増量 75→100ℓ
底延長で視認性も向上しています

価格応談



YFR-27HMEX

近日入荷

※写真は同型艇です

2022年10月入荷予定です

ヤマハ4スト250馬力船外機 新艇
全長：8.80m 全幅：2.70m 定員：10名
内蔵電動ステアリング+ヘルムマスター
次世代のポート制御システムを搭載

価格応談



BF-25

広々デッキのフィッシングボート

ヤマハ 4スト90馬力船外機 新艇
全長：7.51m 全幅：2.05m 定員：8名
エンジンの馬力変更も可能です
気軽にお問い合わせください

価格応談



E3K-319

新入荷

※写真は同型艇です

軽ボートに搭載可能な3分割式

エンジン無し ※特価でお見積りします H23
全長：2.84m 全幅：1.38m 定員：3名 重量：59kg
最大6馬力まで搭載可能です
2馬力エンジンセットの場合は
免許も検査も不要のお手軽ボート

11万円



ECB-310WB

新入荷

※写真は同型艇です

新品未使用です

スズキ4スト6馬力船外機(中古品) R4
全長：2.79m 全幅：1.58m 定員：2名 重量：75kg
ウッドフロア仕様、細色サイズ(115×60×37)
2馬力エンジンに変更すれば
免許も検査も不要です

16.5万円



FR-18

マルチに使える小型ランナバウト

ヤマハ4スト60馬力船外機 H5
夜間航海灯、GPS魚探、マリナーオーディオ、デジタルイグニッション
油圧ステアリング、トランサムラダー、イクス
デッキマット、折畳テント、固定燃料タンク
船体リファイン再塗装、船底塗装

121万円



ZN-24A5

委託艇

使い易いサイズのディーゼル艇

ヤママー 70馬力 ディーゼルドライブ S61
夜間航海灯、パウスブリット、センターカディ横ウインチ
イクス、船底塗装

121万円



DE-26DZ

商談中

ディーゼルフッシングボート

ヤママー 82馬力 ディーゼルドライブ
夜間航海灯、GPS魚探、リアテント、リモコンサーチライト
トランサムラダー、横付け電動ウインチ
パウスブリット、イクス、船底塗装

165万円



FX-Cruiser SVHO

新入荷

希少な極上程度の中古水上バイク入荷

ヤマハ4スト1.812cc 250馬力(ハイオク仕様) H26
全長：3.58m 重量：390kg 定員：3名 燃料：70ℓ
ポートカバー、バッテリーSW
※法定安全備品は含まれていません

132万円

徳山マリン **Gun-Gun Boat Club**

県内最大級の海上係留型マリーナ

利用状況に合わせて
預かり艇募集中
陸置と係留とを切替え可能!

周南市大島卯の木1298 FAX 84-0456
0834(84)0767

営業 9:00~17:00
定休日 月曜日

※表示価格は店頭渡し税込価格です。R4.9.14現在

MarineSupport-五日市

営業 9:00~17:00
定休日 火曜日

広島市佐伯区海老園3丁目25-1
082(923)2235

BOAT OWNER

ボートオーナー
出番ですよ

オーナー名：井上 充也 様
ボート：ヤマハ F.A.S.T.23mic/F115



子供の頃から釣り好きで、近くの波止場でよく釣りをしていました。大人になってからも親戚の船外機ボートに乗せてもらい釣りを楽しんでいたのですがある時、沖でハンドルワイヤーが切れて操縦できなくなるトラブルに遭遇しました。

従弟が前を向いてエンジンを操作し、私が船外機を抱えて向きを変えながら命からがらで港に帰った事があります。

そのため、安心して船釣りに行けるように、しっかりと整備をしてくれて緊急時にレスキューも頼める徳山マリンでマイボートを購入しました。

最初は21feetの中古ボートから今回念願のF.A.S.T.23新艇に乗り換えました。走りや釣り易さも抜群、今まで行けなかったポイントまで足をのぼしたり、アイパイロットで浅場に船を定点保持して夜釣りをしたり、一気に釣りの世界が広がりました。

かつて一緒にトラブルを乗り越えた従弟もマイボートを購入し同じマリーナに係留し、ご近所さんや仕事関係者も釣り仲間になり、皆で楽しくボートライフを満喫しています。

(株式会社 徳山マリン)



マイクロプラスチックの飛散防止カバー マリンフロート 防散カバー



対候性にこだわった生地と
独自開発のピンを使用。 新開発の杭
長期間発泡スチロールの流出を防ぎます！

- 初期強度は従来の生地より3.5倍の強度を有する生地を使用。
- 新素材は5年経過後初期強度の80%以上の残存度を維持します。
- 巻き付け型カバーで小さくなったフロート対応可能
- 独自開発のピンにより、短時間で簡単にカバーリングできます。

⚠ 取付時は安全の為に救命胴衣の着用をお願いします。

海を守ろう

SAFETY & CLEAN

海で遊ぶ我々にとって、海を愛する人として、海を守ることは最大の使命でもあります。

海洋中の
マイクロプラスチックは
深刻な
環境問題です

POINT 1 業界初
係留ロープが
繋がったまま装着可能！



POINT 2 3.5倍※1強度アップ
生地の採用で、
5年後には約8割※2の
強度保存を維持！

※1,2:当社調べ

POINT 3 劣化したフロートの
プラスチック飛散防止と
美観を回復

※本商品に発泡フロートは
含まれておりません。



フリーアクセス 0800-200-7488

〒710-0806 岡山県倉敷市西阿知町西原1389

TEL: 086-465-4788 FAX: 086-465-5848

E-mail: contact@hirotani.jp

URL: https://hirotani.jp/



マリンフロート防散カバー
YouTubeにて
オンエア中！



紹介動画 取付動画

広谷商店はSDGs未来都市 倉敷を応援しています

川 未来いを、みんなで
Sustainable Development Goals

SDGS 倉敷市・高梁川流域



ヤンマー DE-40FP.A(H15年) ロングキャビン・450psの希少&極上艇!



美艇

1,466万円

ヤンマーあらしおロングキャビンで室内も広く遊漁船に最適な漁船です。入荷しました。現在再生中です。

- 登録：H15年 ●エンジン：6CXAS-GT ヤンマー450ps ●定員：12名 ●使用時間：1900hrs
- GPS魚探 ●レーダー ●スパンカー(ナカセン) ●オーニング ●3連ダイヤルリモコン
- 航海灯 ●トイレ ●ウインドラス ●エアコン ●100Vインバーター ●TV ●イクス



今月のおすすめ
大特価

当社在庫艇に付き常時見学試乗受付!



内装・船体ともに美艇です!
4,985万円 price down
AZIMUT54(H7年) 3,798万円

- MTU1837E93-8V(767ps×2H7年式) ●定員:15名
- GPS魚探・レーダー(11.1連動)オートパイロットサテライトコンパス(バウスラスターマリンエアコンオーディオスピーカーオートフラフ)
- 主機:発電機整備済み、船底塗装済み

イタリア高級サングラスカーが大奮プライスタウンしました。今がチャンスです。お急ぎください。船底塗装・整備完了、バッテリー新品に交換しました。

必見



極上艇!フルメンテナンス済み!
シルバートン34(H17年) 2,289万円

- エンジン:ヤマハ1255ps×2 使用時間:578h ●定員:15名
- GPS魚探・発電機(KOHER6kw)マリンエアコン2基(シャワー室(温水器))
- FBエンジンロージャー(1年前左右振り替え済み)TV・マリンVHS無線

とても船内が広く室内で過ごすに使いやすいの非常に良い船です。昨年11月エンジン整備(消耗品及びオイル交換済み)、船体ブリッジ(フ掛けも施工済み)です。サイズも初心者様にはちょうど良い大きさで使いやすい船です。



内装・FBR1ニューアル済み 極上艇!
AZIMUT55(H16年) 6,800万円

- 音速:H16年 エンジン:キャタピラー ●定員:15名
- GPS魚探・航海灯・レーダー(バウスラスター&スターンラスター)
- エアコン・発電機・液晶テレビ・オートパイロット・ステレオ・冷蔵庫
- 電子レンジ・トイレ・ウインドラス・ギャレー・H調理器具

今年の4月にエンジン・消耗品交換済み。内装も全てリニューアルしました。日本ではなかなか手に入らない極上艇です。ご必見ください。



コレクター様超必見・希少艇です!!
リーパーフェラーリ32(H2年) 2,000万円

- エンジン:イタリア製 90°V8BPM450S×2
- 馬力:400PS×2(70ノット) ●定員:8名
- このリーパーは、1992年スズキ・リーパー社が20艇を製造し、そのうち4艇が日本に正規ディーラーH石川島播磨工業が輸入されました。当時から琵琶湖のみで航行されて現在まで艇庫保管で丁寧に保管されているものです。



必見の希少艇です!!
アルビン31 トーナメントエクスプレス ASK

- 登録:H9年 エンジン:CUMMINS 出力:250ps×2
- 定員:12名
- GPS魚探・バウスラスター・航海灯・電子レンジ・トイレ・ウインドラス
- 陸電装置・ギャレー・マリンエアコン(新品取り付け)・オーディオ

国内に非常に台数の少ないモデルになります。横幅も広く使いやすいです。入荷しました。現在リフレッシュ及び再生中です。



注文終了最後の新艇・近海仕様・日本に1艇のみ!
ヤマハ DY-39M-1A(R1) 2,948.5万円

- エンジン ヤンマー(495ps) ●使用時間:1h
- エンジンヤンマー6CXBP-GT-495馬力
- 未登録の新艇でエンジンセット、テスト走行も完了。船体及びエンジンセットの価格には陸揚オプションは含まれてません。 ●20海里仕様で製造していますので、標準より価格はアップになっております。

愛艇 を売り 高価現金買い取り即実行 たい方 納得のいくリフレスプライスで!!

日本中古艇協会会員



リフレスマリン 有限会社 リフレス



Japan Used Boat Association
減価と売却の向上を目的とします

30~50ft ボート・漁船タイプ
ヤンマーEXシリーズ・DEシリーズ
ヤマハDX・DYシリーズ、FGシリーズ
特に強化中!!

査定額には自信があります。長期低金利
●全国査定無料● マリンクレジット 取扱い有り

本社 広島県安芸郡府中町大須4-2-1
TEL 082-287-2722 (代)
FAX 082-287-3456
E-mail:info@refressmarine.co.jp
http://www.refressmarine.co.jp

ディーゼル艇・釣船

特選中古艇情報

※中古艇は一隻台です。
売れ切れ又は売却済の場合はご容赦下さい。

浜島造船45フィート

オススメ

E/G 三菱460ps
(E/G OH済みです)
3150HR
GPS・魚探・客室・レーダー
スパンカー・オーエシグ
ウインチ・3ステーション

価格応談

黒田舟艇

E/G 6RB1TC
定員：14人 船室：2カ所
補機：いすゞ
パウ・ウインチ24V
レーダー・GPS・軽自動車可能
油圧巻き取り機・バウ油圧タラップ付き

価格応談

ヤンマー 26

ウインチ無し
スパンカー無し
油圧ラット

価格応談

ヤンマー DE27

価格応談

いすゞ キングフィッシャー27

整備中

入荷しました アウトレット

ヤマハ DX-39

ヤマハ FG-39

岩崎
電動ウインチ 24ボルト

6万円

プロペラ 価格応談

サイズ：590×710
AR.0.42・シャフト45

中古プロペラいろいろあります！ご連絡お待ちしております！

ダイヤモンド 岡山シップヤード開設!



〒702-8012 岡山県岡山市南区北浦802-2
お問い合わせ TEL : 086-267-2613



販売・修理 [エンジン・船・FRP]
ヤマハポート・いすゞマリンエンジン特約店

(有)ダイヤモンド

〒711-0927 倉敷市下津井1丁目1-37
TEL (086)479-9169(代) FAX (086)478-5303
http://www2.kct.ne.jp/hirauchi/ E-mail:tdiy@mx1.kct.ne.jp
担当 ヒラウチ 090-3633-3667



BOAT OWNER

ボートオーナー
出番ですよ

オーナー名：川崎 清道様
ボート：ヤマハ DX-28



魚釣りが好きで、山陰、広島、山口、愛媛、高知へ魚を求めて愛艇のDX-28で出掛けています。最近では、明石のタコ釣り等、長年の釣り友と共に釣行を楽しんでいる釣り吉です。

定年後はマイボートを購入して、好きな時に色々な魚を釣って楽しい余生を過ごしたいと思い、中古船ですがダイヤモンドさん

さんにお世話になり、ヤマハYD-26を購入しました。

最初は、何処で何が釣れるかポイントがわからず、釣り雑誌等でチェックしながら少しずつレポートを増やしてきました。今では（購入して8年）、真鯛、河豚、太刀魚、イダゴ、ペラ、キス、メバル、ニベ等がたくさんではありませんが、釣ることができるようになりました！

昨年、港を出た直後に、エンジンがオーバーヒートしてしまい、渡船業者に曳航してもらい寄港するというハプニングがありました。ダイヤモンドさんにも相談した結果、丁度いい中古船があるとの事で早速その船を見て、即乗り換えを決めました！船は『ヤマハDX-28』で若干大きくなりますが、シャフト船でした。ステアリング、テントがなかったので艀装品は従来船の物が使用できる物は移設してもらい、少しでも安価に済むようにしてもらいました。7月末に船が完成し、また釣行に行けるようになりました。

やはり釣果は別として、マイボートであれこれ想像を膨らませながら、美しい瀬戸内の島々、そして瀬戸大橋を眺めながらの友との釣行は最高です！

これから後、何時まで釣りができるかわかりませんが、健康に留意して元気に釣行したいと思います。（ダイヤモンド）



Oct.2022

充実の

厳選艇

マリン情報など最新のニュースもご案内しています。まずは担当者へお問い合わせください!!

<http://www.deltamarine.co.jp/>

※写真にはオプションが含まれています。※試乗ご希望の方は事前にご連絡ください。※表示価格はすべて税込みです。

ヤマハ YFR-24EX

ヤマハF175船外機 (4スト175PS)

左舷スライドウインド



〈ハルカラー〉
ブラック

同型艇

近日入荷予定



キャビン内装



カディ



ハブ

〈ハルカラー〉
ガンメタブラック

ヤマハ SR-X EX
ヤマハF125船外機 (4スト125PS)
大型パウレール・大型スタンレール (左右)
イクス

価格応談

ヤマハ BayFisher 23
ヤマハF60船外機 (4スト60PS)
イクス

価格応談

ヤマハ BayFisher 25
ヤマハF90船外機 (4スト90PS)
イクス

価格応談

〈ハルカラー〉
ガンメタリック

ヤマハ SR-X 24
ヤマハF200船外機 (4スト200PS)
トランサムステップ (RH/LH)
Uエイクタワー (ルーフ有・ブレークメタリック)・エアダム

価格応談

ヤマハ YF-21CC
ヤマハF90船外機 (4スト90PS)
GPS魚探

330万円

ヤマハ F.A.S.T. 26EX FSR
ヤマハF175船外機 (4スト175PS)
FSR (フィッシングサポートリモコン)
左舷スライドウインド

価格応談

トニハツ TF-23Xa
ヤマハF150船外機 (4スト150PS)
パウレール

価格応談

ヤマハ YFR-27HME
ヤマハF250船外機 (4スト250PS)
HELM MASTER EX・パウレール
スタンレール・イクス

近日入荷予定

ヤマハ U-19
ヤマハF60船外機 (4スト60PS)
航海灯

95万円



☎ 0120-226-890

土曜・日曜・祝日も営業 (月曜定休日)
平日9:00~18:00/日・祝日8:00~18:00

- ▶ 江波マリーナ (本店) 広島県広島市中区江波柴町10-30
- ▶ マリンセンター観音 広島県広島市西区観音新町4-14-6
- ▶ 観音マリーナサービスセンター 広島県広島市西区観音新町4-14-6
- ▶ デルタマリン 吉島店 広島県広島市中区南吉島1-1
- ▶ デルタマリン 防府店 山口県防府市大字田島2882
- ▶ デルタマリン 下関店 山口県下関市横野町4-1-7

- ☎ (082) 291-8125
- ☎ (082) 234-1888
- ☎ (082) 234-5551
- ☎ (082) 545-1581
- ☎ (0835) 29-0650
- ☎ (083) 258-0431

中古艇情報へ!

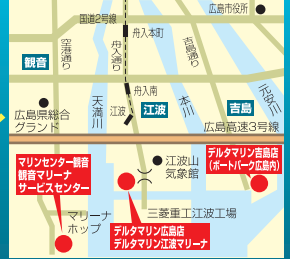

会員紹介

デルタマリン

デルタマリンは1969年に広島市にて開業以来、53年間にわたって多くのお客様とともにマリン業界を歩んでまいりました。その歴史の中で築き上げた実績と信頼は、今日のオーナーの皆様との絆へと繋がっております。

全国のマリーナの中でも珍しい3階建ての保管庫を備えた江波マリーナを中心とし、吉島および観音のサービスセンター、更には山口においては防府と下関に店舗を展開しております。サービスにおいては、これまで各店舗の知識を共有しながら互いの技術を向上させてまいりました。

販売・保管・修理・免許・レンタルボート等。お近くのデルタマリンが皆様のマリンライフをサポートいたします。

瀬戸内海におけるマリンのパイオニアとして。次の世代へマリン文化を繋げるために。デルタマリンはこれからもお客様とともに歩み続けます。



☆大規模な3階建て保管庫で海と陸をつなぎます

☆リフトアップ式クレーン完備!



DELTA MARINE デルタマリン

☎ 0120-226-890

土曜・日曜・祝日も営業(月曜定休日)
平日9:00~18:00/日・祝日8:00~18:00

江波マリーナ(本店)
マリンセンター観音
観音マリーナサービスセンター
デルタマリン 吉島店
デルタマリン 防府店
デルタマリン 下関店

広島県広島市中区江波栄町10-30
広島県広島市西区観音新町4-14-6
広島県広島市西区観音新町4-14-6
広島県広島市中区南吉島1-1
山口県防府市大字田島2882
山口県下関市横野町4-1-7

☎ (082) 291-8125
☎ (082) 234-1888
☎ (082) 234-5551
☎ (082) 545-1581
☎ (0835) 29-0650
☎ (083) 258-0431



☆ パパとぼくと ☆
ナイスな釣果♪
仲良くアコウを釣ったよ!

M様親子
(アコウ)



☆ じゃじゃーん! ☆
立派な釣果にびっくり魚〜てん!

Y様の後輩
(タイ)

笑顔の一本釣!!

S&S協議会会員各社から寄せられた釣果自慢コーナー

ヤママー LF26BZ(サルバ) 4JHⅢ-DTZAY(115ps)

- テント
- スパンカー
- ウインチ
- 2ステーション
- GPS魚探
- ハウズブリット
- 夜間灯
- トランサムステップ左右
- ドライブSZ163(新品)

540税込
万円



ヤマハ DX-27 シャフト (H1年1月進水) MD345T(110ps)

- ハウズブリット
- テント
- スパンカー
- 夜間灯
- 手スリ
- GPS魚探
- 微速レバー

180税込
万円



ヤママー DE26 4JHⅢ-DT(115ps)

- 夜間灯
- スパンカー
- テント
- GPS魚探
- マルチ

330税込
万円



ヤママー EF20ZA 4JH-TZ2(58ps)

- ハウズブリット
- スタンステップ左右
- テント
- 夜間灯
- GPS魚探
- ウインチ

売約済



ヤママー EF20Cタイプ (センターコンソール)

- 船外機
- DF60(新品)
- 夜間灯
- GPS
- 魚探

140税込
万円



アカシヨット EK-272 ホンダBF2(2ps)

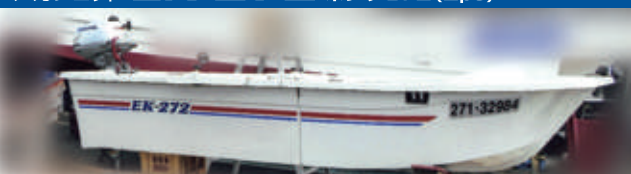

25税込
万円

- 長さ2.75m×幅1.15m×深さ0.4m
- 2分割組立ポート
- 免許不要

ヤママー EF20ZA 4JHⅢ-Z1(50ps)

- 夜間灯
- ウインチ
- スパンカー
- GPS魚探

85税込
万円



ヤママー EX29Z ドライブ 4LH-STZAY(200ps)

- テント
- スパンカー
- ウインチ
- 2ステーション
- GPS魚探
- 微速付
- マリントイレ

350税込
万円



中古エンジン

ヤママー 4LM-DTZ 110ps (ドライブ用)	70万円
ヤママー 4LM-DTZ 110ps (ドライブ用)	60万円
ヤママー 4JHⅢ-HTZY1 90ps マルチ	80万円
ヤママー 4JHⅢ-HZ1 95ps	70万円
4JH-TZ 58ps	58万円
4JHⅢ-Z1 58ps	58万円
ヤマハ D131 33ps(ドライブ用)	25万円
船外機 スズキDF90	55万円

ドライブコーナー

ヤママー SZ160(ドライブ用)	70万円
ヤママー SZ110-1(ドライブ用)	65万円
ヤママー SZ80(チルト付)	52万円
ヤママー SZ80(チルトなし)	40万円
ヤマハドライブNSD161-D	50万円

中古部品コーナー

油圧ハンドル(ドライブ用・シャフト用)	3万円~7万円
ヤママー ドライブ用プロペラ	
SZ200用(16×15・16×17・16×19・16×20)	6万円
SZ160用(16×17・16×18)	5万円
SZ110用(14×16・14×17)	4万円
ヤマハ MU-2用(14 $\frac{3}{4}$ ×14・14 $\frac{1}{2}$ ×15・14×18)	3万円



ボート・漁船・販売・修理・買取・廃船処理

〒701-0221 岡山市南区藤田805

TEL 086-296-3509

携帯 090-3746-4128



中古艇買取
致します!

ご相談・査定の上
現金買取致します。

まずはお電話ください。

●夜間航行
●前後屋形テント

●ウイン
●スパンカー

ヤマハ DX-25C

DOWN 160万円 (税込)

イズスKF(キングフィッシャー)27

4BD1-TC

- オーバーホール済
- GPS魚探
- トイレ
- スパンカー

200万円 (税込)

入荷 整備中

委託艇 ヤマハDX-32G
MD630KUH

F115
新品エンジン
搭載予定

ヤマハ UF-23
価格応談

価格応談

<http://setotekkou.com/>

(有)瀬戸鉄工所

TEL.0848-22-5641

〒722-0004 広島県尾道市正徳町26-2

www.boatcenter.jp ボートセンターグループ 検索

ボートセンターグループ

〒597-0062 大阪府貝塚市沢334-1

TEL 072-438-9822

FAX 072-438-9823

ナツコ コイ
0120-724-514

TOYOTA・YANMAR・SUZUKI 販売代理店

ストレブロ500

キャタピラーC12
発電機新品H28年乗せ替え
200時間

3850万円 (税込)

中古艇・エンジン 探しています!!

どうぞお気軽に
お問い合わせください!

釣り船タイプ
大歓迎

※和船・漁船は、買い付け
いたしておりません。

中古艇・船外機エンジン買取・輸出

有限会社 小野マリンサービス

担当：尹(ゆん)

携帯：090-6246-5746

〒675-1365 兵庫県小野市広渡町613番地

電話 & FAX：0794-60-1453

E-mail：jstrade01@gmail.com

釣りシーズン、突入!!

小型船舶操縦免許証
Permit of Boat's Operator

海技 太郎
Kaigi Taro

ボート免許取得!

2級、特殊免許
最短2日で取得可能!!

マリンテクノ

国家試験免除
学科 実技

お問い合わせ、お申し込みは尾道海技学院の各事務所へ!

一般財団法人 尾道海技学院 <http://www.marine-techno.or.jp>

本校	TEL (0848) 37-8111	広島事務所	TEL (082) 543-5118
山陰事務所	TEL (0852) 21-3366	山口事務所	TEL (0834) 32-6256
岡山事務所	TEL (086) 225-8477	尾道海技学院	検索

◆小型免許講習の教員募集中。お気軽にお問い合わせください。
◆免許の更新・失効講習も各地で開催。



海の資源は限られています。特に瀬戸内海では漁労によって生計を立てている専業の漁師の方が数多くいらっしゃいます。

近年、レジャーフィッシングの人々との間で多くの問題が起きているのはご存知と思います。節度をもったレジャーフィッシングをしていただき、釣りによって海の環境を乱すことのないようにお願いします。

**私達S&S協議会会員各社は、
「世界に誇る瀬戸内海的环境保護に取り組みます!!」**

言の葉辞典!!

皆さんがよくご存知の「レジャーフィッシング用語」を簡単にご説明します。

※瀬戸内海の釣りに関する言葉を選んでいきます。

灯台のはなし



我が国における西洋技術を用いた灯台の建設は、明治元年、神奈川県横須賀市の観音埼灯台に始まり、灯台業務の開始を記念するため、同灯台起工日である明治元年11月1日に因んで11月1日を「灯台記念日」と定めております。ここでは、航路標識（灯台）の一部について紹介します。

なるほど航路標識

1. 海の道しるべ

◆はじめに

青い空、青い海に白い灯台。だれでも思いうかべるロマンチックな灯台のある風景です。あるいは、岩をかむ大波の嵐の夜、一筋の光を海に投げかけている



灯台のけげな姿を想像する人もおられることでしょう。

灯台が船にとって命の恩人になっていることは誰でも知っています。しかし、灯台が夜ばかりでなく、昼間も航海者の目印になっていることや、光り方や塗りで隣の灯台と区別できることなど、よく知られていません。

また、灯台には音(音波)や電波を使った仲間があることなどもあまり知られていないようです。

このコラムでは、灯台やその仲間たちの生い立ちや、どんな役目を果たしているかについてできるだけやさしく紹介していきます。

◆航路標識 一海の道しるべ

晴れた日に、私達が港の見える丘や海辺の山に立って海を眺めると、大きな船、小さな船が気持良さそうにスイスイと走っているのを見ることが出来ます。

それはちょっと見たところ全く自由気ままに好きな



ところを勝手に走っているように見えますが、海には浅瀬や暗礁などの危険なところもあって、どこでも走れるわけではありません。船がこのような危険物を選

けて、安全に近道を走れるように、海にも陸上の道路に似た航路（船の通る道）というものがあります。

しかし、この航路は陸上の道路のように目には見えません。

それで航海の安全を図るには、海図という海の地図が必要になります。

そして、自分の船が今その海図の上のどこにいるかを知らなければなりません。

この自分の船の位置を正しく知って安全に航海するための海の道しるべを、ちょっとなじみにくい言葉かも知れませんが、航路標識といっています。

航路標識には、目に見える光や形を利用した光波標識、霧信号所といわれる音(音波)を利用した音波標識、電波を利用した電波標識、そのほかのものがあります。

これらは、皆航海の安全になくってはならない海の道しるべです。

分りやすく一覧にすると、次のようになります。

航路標識

■光波標識…

灯台、灯標、灯浮標、照射灯、導灯、指向灯

■電波標識…

無線方位信号所（中波標識局、マイクロ波標識局）ロランC
ディファレンシャルGPS

■音波標識…霧信号所

■その他…船舶通航信号所、潮流信号所

昔は、灯台や霧信号所がほとんどで、しかも灯台の数がはるかに多かったので、航路標識といえば灯台というくらい、灯台は今でも人々に親しまれているのです。

しかし、近年は電波についての技術が非常に進歩し、航路標識の分野にもたくさんとり入れられて、航路標識として重要な役割を果たしています。

次号より、順を追って詳しくご説明します。お楽しみに！
(次号へ続く)

今月のおすすめ!

ヤママー EF23Z-is



H10 ヤママー4JH2-DTZ 92PS(ドライブ) GPS魚探・航海灯・ウインチ・トイレ・オーニング・トランサムステップ

160万円 (税込)

ヨマツ FD28A ヤママー FX24Z



H5 ヤママー4LH-HTZ (ドライブ) 140PS
GPS魚探・航海灯・ウインチ・オーニング

150万円 (税込)

H5 ヤママー4JH2-DTZ 92PS (ドライブ)
GPS魚探・ウインチ・航海灯・オーニング・トイレ・トランサムステップ

140万円 (税込)

ヨッサン ジョイファッシャー730 ヤママー FF-23



H13 ヨッサンCDA20TAディーゼル 85PS (ドライブ)
GPS魚探・航海灯・ウインチ・トイレ

150万円 (税込)

ホンダ 90PS (船外機)
航海灯・オーニング・魚探

85万円 (税込)

中古艇 買取致します!

Sanwa Marin ChuGoku co.,Ltd.
株式会社 サンワマリン中国



〒738-0021 廿日市市木村港北3-25
担当番 090-3175-6311
TEL 082-922-7474
URL <http://www.sanwamarin.com/>

ヤマハ F-22II



新品 油圧ハンドル付き、シフトブレード付き

現在のエンジンは、2サイクル115を搭載しています。

エンジンは選択できます。

+F70AETX (新品) 132万円 (税込)

+2サイクル115CETOX (中古) 65万円 (税込)

ヤマハ F-22II +F115AETL (95年式)



R4年8月整備、塗装、検査受け済、委託艇につき現状渡し(整備名変諸費用等は別途になります)

49.5万円 (税込)

委託中古艇

ヤマハUF20 +F60



価格応談

中古エンジン在庫あり F4馬力・F6馬力

中古フィッシングポート・ヤマハ船外機買取いたします。お気軽にご相談ください。

YAMAHA MARINE PRO SHOP

さとろマリン サイクル



ボート部 0848-22-5575 尾道市新浜2丁目5 (旧2号線イズミ裏) 9:00~18:00 休 火曜日

バイク部 0848-25-2829 尾道市古浜町7-69 10:00~19:00 休 月曜日

下記取り扱ひ中! 詳細はお問い合わせください

ヤマハ FG-25



ディーゼル 133ps 微速付

90万円 (税込)

ヤマハ DX-27



ディーゼル 133ps 微速付

90万円 (税込)

ヤマハ SRV-20



ヤマハ2スト 50ps

同型艇 **価格応談**

ヤマハ UF-20



ヤマハ2スト 70ps **価格応談**

ヤマハ U-23



ヤマハ2スト 60ps **価格応談**

HAPPY ISLAND MARINE

ハッピーアイランドマリン

〒704-8135 岡山市東区東幸西195-7
(ブルーライン西大寺インター南へ10分)

使わなくなった船 買い取ります! 不要船の処分も いたします!

携帯電話 **090-3748-7102** (楠原) FAX. 086-946-9778
<http://www.happyisland-marine.com>

エンジン

ヤママー 3S15C (オーバーホール済) **120万円** (税込)

三菱 S3M-48 (減速比6.00) **120万円** (税込)

ネットローラー



price down **45万円** (税込)

その他にも、在庫艇ございます。また、ご要望の船がございましたらお探し致します。

中古エンジン 買い取ります!! お気軽にご相談ください。

ボート・漁船 **修理 販売 買取 委託 廃船処理**

フィッシングポート INOUE (株) INFINI

☎(079)322-0464 (旧:有限会社 井上鉄工)
inoue-tekkou@crest.ocn.ne.jp 定休日/毎週日曜日
たつの市御津町岩見1286-15

BANは、シーマンのための会員制救助システムです

無料

曳航・伴走 サービス

24時間365日

BANのレスキューネットワークは、マリーナや海事従業者等の協力によって構成され、24時間365日、乗員の安全をサポートすることを主な業務にしています。

会費例

- 5トン未満艇の場合
 - 入会金 10,000円
 - 年会費 18,000円
- 5トン～20トン未満艇の場合
 - 入会金 10,000円
 - 年会費 36,000円
- 20トン～40トン未満艇の場合
 - 入会金 10,000円
 - 年会費 100,000円

洋上で航行不能になったボート・ヨットを
最寄りの安全な係留地に
曳航または伴走します



24時間・365日
の安心を月々わずか
¥1,500※から

※5トン未満の場合

BAN救助サービスの制限

BAN救助サービス開始の依頼を受けた場合であっても、夜間、荒天、危険海域であること等の理由で人命に急迫した危険がある場合等、当該BAN救助サービスが実施できる範囲を超えていると判断されるときは、これに代わる適切な処理をどるものとする。

BANのサービス海域

(サービス海域は距岸10海里でかつ電話の到達距離範囲内です)

●RS(救助船基地): 806箇所
(2022年2月末現在)



会員募集中

☎ 0120-450-043

ホームページからお申し込みできます。 www.kairekyo.gr.jp/ban

一般財団法人 日本海洋レジャー安全・振興協会 救助事業部

〒231-0005 神奈川県横浜市中区本町 4-43 A-PLACE 馬車道 9F TEL.045-212-9284 FAX.045-212-9343

FR-24 新品 F150

HONDEX8インチGPS魚探付き

240 (税込) 万円

W-19
委託艇

F25 (エンジン製造2011)

25 (税込) 万円

FR-25

F200 (エンジン製造2016)

整備中

ボート一式 販売・修理・保管・検査手続

ヤマハマリンネットワーク店
KADONO MARINA
マリンショップ角野

〒705-0033 岡山県備前市穂浪3629-6
TEL.0869-67-2332
FAX.0869-67-2348
<http://kadonamarina.jp/>



おすすめ艇

ヤマハ SRV-20 特別艤装承ります!
お見積りをご相談ください!

年式	平成7年
主機	ヤマハF-60
装備	GPS魚探(新品)、油圧操舵(新品)

120 (税込) 万円

ボート免許教室生徒募集! 国家試験免除の級小型船舶操縦士育成コース

ご友人同志3人集まれば、いつでも開講いたします!! 資料請求等、詳しくは藤田鉄工所まで、お電話にてご連絡ください。

ヤマハ(エンジン・和船・船外機・ボート) 販売・修理・保管

(有)藤田鉄工所

〒725-0025 広島県竹原市塩町1丁目6-20
E-mail fujiteco@ruby.ocn.ne.jp

携帯 090-9735-5806
TEL.(0846) 22-0785
FAX.(0846) 22-6510

当社の推奨艇です!! 中古艇・新艇情報 HIROSHIMA BAYMARINA

ヤマハ FC-26(H9)

ヤマハ ディーゼル165PS

価格応談

ヤマハ SRV-20

ヤマハ 4スト60PS(新)

150 (税込) 万円

ヤマハ SR-23(H3)

ヤマハ 4スト300PS (R4)

550 (税込) 万円

トヨタ ポーナム28GII(H18)

トヨタ ディーゼル240PSx2

価格応談

その他にも多数の船を展示しております。詳しくはHPにて

広島ベイマリーナ

広島市南区元宇品町42-16 TEL.082-255-6135
E-mail: hanano@hiroshima-baymarina.jp

広島市南区南吉島1-1 ポートパーク広島内
TEL:082-207-2686 携帯:080-1912-6392

「グランドプリンスホテル広島」横

S-QUALO
YAMAHA船外機 4st300馬力

エアコン標準装備!
オプションも多彩!



新艇 **UBE**

新型 **YFR-27HEMX**
YAMAHA船外機 4st250馬力



新艇 **UBE** **New HELM MASTER EX 搭載!**

USAの風を手にするチャンス。
至高のウェイクサーフィンを目指すなら!!

入荷予定!



センチュリオン Ri245
Centuryion Ri245

新艇 **マリノア** 写真は入荷モデルとは異なります

揺れよ、さらば!

BOAT STABILIZER ANTI ROLLING GYRO

—YouTubeにて動画公開中!

ショートバージョン

ロングバージョン

性能検証動画公開中!

その目でお確かめ下さい!!

発電機不要の
バッテリー駆動モデルもあります!

ARGは30ft前後のボートから
搭載可能です!
お気軽にご相談下さい!

ARGシリーズの特徴

空冷だから、冷却水の配管が不要!
シンプルで丈夫だから、日常メンテナンスが不要!
電気だけで動くから、据付位置が自由!

ARG 50T/65T	ARG 175T	ARG 250T	ARG 375T
30ft前後	30~50ft	40~65ft	60~80ft

マリノア

スズキ船外機
4st 70馬力
2007年登録
GPS魚探・航海灯
トランサムステップ
他

ウイングファイター21 **198万円**

FF-230

スズキ船外機
4st 70馬力
1998年登録
GPS魚探・航海灯
ウィンチ
マントイレ

商談中

マリノア **230万円**

242X

2018年登録
マリンオーディオ
ボードラック
他

商談中

マリノア **ASK**

サルパ30

ヤンマー
200馬力
2005年登録
GPS魚探・航海灯
トイレ・スリッカー
他

商談中

マリノア **ASK**

SR-X
YAMAHA
4st115馬力
2013年登録
GPS魚探
iPilot
ロッドホルダー
他

商談中

UBE **ASK**

Oceanis 43

ヤンマー49馬力
2011年登録
スラスタ
発電機
冷蔵庫 他

商談中

マリノア **ASK**

オプション多数!

Vitech 58 Sport Fish

MANディーゼル
820馬力X2
1999年登録
レーダー
オーバイ
発電機
他 フル装備!

商談中

UBE **ASK**

AZIMUT58 **献上艇**

2001年登録
GPS魚探
発電機
他

フルオプション!

UBE **5,800万円**

UBE 宇部市港町1丁目13-7 **SHIZUKI** 萩市堀内西の浜56 **マリノア** 福岡市西区小戸2丁目11-1
マリナー 0836-32-0656 **マリナー** 0838-22-5566 **マリナー** 092-885-5200

株式会社ササキコーポレーション

★ボート免許講習 ★レンタルボート ★中古買取

Japan Used Boat Association
誠実と信頼の向上を目指します

サブマリン中古艇情報!!

エンジン：F115
 装備品：GPS魚探
 ウィンチ



90(税込)万円

ニッサン FS700THT

エンジン：ヤマハF70
 装備品：GPS魚探



UF-20

85(税込)万円

Submarine 有限会社 サブマリン

甘日市市木材港北4-30
 TEL. 0829-32-5767
 FAX. 0829-32-5780
 E-mail: boat_submarine@yahoo.co.jp

至岩国 至広島

約検索用 中国路店
 甘日市ポートパーク
 甘日市ポートパーク特設サブマリン★
 Finds

至はつかいち大橋

EX28C

釣師のためのこの一艇!!

電子制御モモンレール
 エンジン184kw搭載



釣機能を集約したマルチパーパス艇

広いフィッシングスペース

●走行性能 ●走波性能 ●居住性能
 シャフト艇のミッドシップ付近にある
 重心バランスは舵効きと保針性を向上
 させます



船型を新開発してより広い
 スペースを確保しました

<https://www.yanmar.com/jp/marinepleasure/pleasureboat/ex28c/>

マリンショップ藤がおすすめする
 必須のオプション!

- ◆スパンカー……絶対おすすめ!
- ◆バウスラスター……入出港時に小回り楽々!
- ◆2か所操舵……フィッシング時の操船が
 楽になります!



有限会社

マリンショップ 藤

福山市新涯町2-29-18
 TEL.084-954-2501
 FAX.084-954-1022



瀬戸内
 プリ・ハマチ チョクリ
 仕掛

高級国産パーツを
 使用した大型青物
 専用仕掛

(落し込み釣りに使用
 される際はシートを
 カットして調整して
 ください。)

グレ	ハリス
10号	8号

グレ	ハリス
11号	10号



鳴門チョコリ仕掛

全長3.9mのショー
 ト仕様で扱いやす
 く手返しバツガン

対象魚
 マダイ・アジ・サバ

A タイプ

改良真鯛	ハリス	改良真鯛	ハリス
3号	2.5号	4号	3号

B タイプ

改良真鯛	ハリス	改良真鯛	ハリス
3号	2.5号	4号	3号



かわせみ針
 チョクリ仕掛

定番チョコリ仕掛
 に瀬戸内で実績の
 高いカラーを採用

(店頭で欠品が多く発
 生し、ご迷惑をおか
 けいたしまして大変
 申し訳ありません。)

Q タイプ

丸海津	ハリス	丸海津	ハリス
11号	3号	11号	4号

R タイプ

丸海津	ハリス	丸海津	ハリス
11号	3号	11号	4号



かわせみ針
 青物専用 チョクリ仕掛

直接青物を喰わずた
 めの仕掛。強靱な伊
 勢尼針仕様で青物が
 連掛りしても対応で
 きる。

伊勢尼	ハリス
10号	8号

伊勢尼	ハリス
11号	10号

手作り フグカットウ仕掛
 どう猛な
 サバフグ対応



誠和釣具



ポートDEフイッシング!

つよしの
ポートフイッシング講座

No.172 瀬戸内海 落とし込みでヒラメを狙う!

今回は最近よく釣れているというヒラメ狙いで出港です。
 現在、瀬戸内海ではイワシが回遊しており、このイワシをエサとしているヒラメが砂利や砂地のポイントですごく活性しているようだ。
 今回の釣法は落とし込みで、当マリーナでは1番流行っている釣法だ。
 落とし込みと言う釣法は近年急激に人気が出てきた釣法で、色んな魚種が釣れしかも大物が釣れる。なんと素晴らしい釣り方です。
 皆さんもマイボートでこの流行りの落とし込みをマスターして、大物を釣り上げてみてはいかがでしょうか!



今回は
この仕掛け!
結果やいかに!?

瀬戸内海 落とし込みでヒラメを狙う! 実践編

8月27日 使用艇 TOYOTA26L 中潮 満潮8:51 干潮15:29 天候 曇り
 5:30 出港。今回はヒラメ狙いで出港です。釣法は今、流行りの落とし込み。いろんな魚種が釣れるので当マリーナで大人気の釣法です。しかもこの釣法、大物が釣れるとなると皆さんこぞって落とし込みにハマっています。今回はレアなヒラメ狙いなので、ハマチやシオを釣るよりもポイントの選択など少しレベルが高いのですが、気合を入れて頑張っていきたいと思います。

6:00 ポイント到着。ここは島から少し離れた所に岩礁のあるポイント。岩礁の近辺は緩やかな駆け上がりがあり、底は砂利と砂のポイント。いつものようにまずは魚探でベイトの群れを探索する。魚探で周囲を調べていると岩礁の東側にイワシの群れを発見! しかも結構続いて大きな群れのようだ。よおっ!!

気合を入れ仕掛けを準備して、スタートフイッシングです。
 今日はどんな大物がヒットしても対応できるように、最初から太いハリスのセッティングでスタートします。☺

6:30 仕掛けを降ろすと中層部でイワシが直ぐに仕掛けに掛かり、ピクピクと竿先にイワシの感覚を感じる。中層よりも少し下へ仕掛けを落とし待っていると、イワシが異常に動き上に下に暴れ出した。暫らくして前あたりのようなコツンッと軽いアタリがあり、その後に竿先がグイーッと引っ張りこまれた。ヒット!

グイグイグイと結構なパワーで引いてくる。真鯛に近いが少し違うような引きで青物ではないようだ。慎重にリールを巻いていると、真っ白い魚影が浮かび上がってきた。ヒラメだ! 慌てずに最後までリールを巻き、最後はタモでキャッチ。本命のヒラメゲットです! 本命のヒラメが1発目から釣れ、テンションも最高潮です。

少し小ぶりですがイワシをたくさん食べているのか、体高の良いヒラメでした。

7:00 この後メジロが釣れ、カンパチの子(シオ)が釣れイクスが賑やかに。

8:00 先ほどヒラメの釣れた海域を、イワシを付けた仕掛けで底の方を丁寧に何度も流しているとゴーンと竿が曲がり、かなり大きな魚がヒットする。

すごく竿も曲がり、大物の予感!? 慎重にゆっくりと時間をかけて上がってきたのは、先ほどよりも優にひとまわりもふたまわりも大きなヒラメでした。良型のヒラメGETです!! 刺身が10人前以上はとれそうです。☺

10:00 この後、メジロを2匹追加でイクスも酸欠状態になったのでストップフイッシング。狙いのヒラメが運良く釣れ、持ち帰って料理するのが楽しみです。

狙った魚を釣り、そして自ら料理して美味しく食す、なんてすばらしいフイッシングライフなのでしょう。皆さんも今年はポートフイッシングで美味しい魚を釣ってみてはいかがでしょうか!



やったね!

今回の釣果: ヒラメ2匹 メジロ3匹 シオ1匹



これは食べ応えがあるぞ~
w<w<!



落とし込みで青物を釣る方法

- まずはベイトを探す。
- ベイトの中に仕掛けを落としてベイトを掛ける。
- ベイトが掛かれば仕掛けを底付近まで落とす。

ワンポイントアドバイス

- ヒラメは前アタリがあってもすぐ合わせずに、完全にイワシを喰わせよう。
- 餌のイワシは次々と変えていこう！

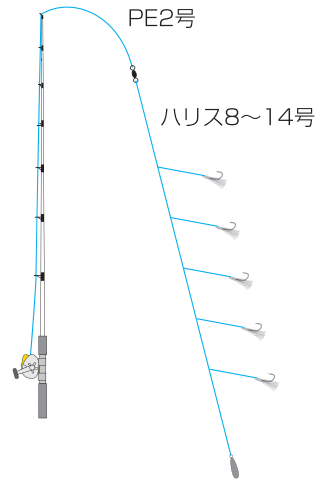

仕掛け

- 竿：ダイワ アナリスター
- リール：ダイワ バサリIC
- PE：2号
- ハリス：8~14号

プロフィール

三宅 毅 (みやけ つよし)
 兵庫県出身 1972年生まれ
 (株)相生マリン代表
 現在のおもな成績
 真鯛70センチ
 メバル31センチ
 カジキ5本

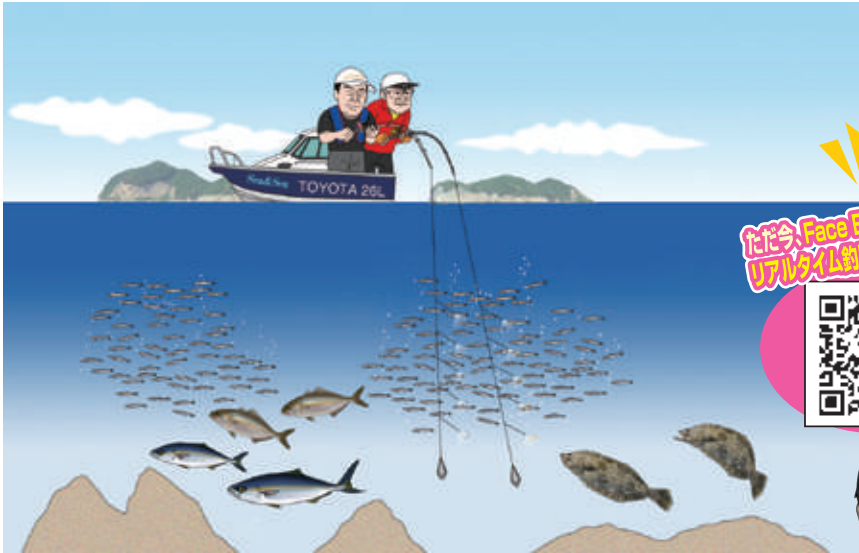

ただ今、Face Bookでリアルタイム釣果配信中!!



師匠の独り言

- ◆ イワシが上に下に暴れ出したらHIT間近！
- ◆ ヒラメは底付近から攻めよう。

中古艇情報

トヨタポナーナムのことならおまかせ下さい!!
 特別操船スクール も実施しています

TOYOTA PONAM ラインナップ

TOYOTA PONAM28V



New

¥19,030,000~

TOYOTA PONAM31



¥36,080,000~

TOYOTA PONAM35



本体価格 ¥76,780,000~

TOYOTA PONAM28L



陸置、美艇、フル装備

価格応談

TOYOTA PONAM26L



陸置
 コモンレールエンジンフル装備

価格応談

ヤマハ FG-33



同型艇

陸置

価格応談

スープラランチ



陸置

価格応談

ヤマハ CR-28FB



フル装備
 ティーゼル

価格応談

ヤマハ SR-23



陸置
 4人×200ps

価格応談

AIOI MARINE Co., Ltd.
(株)相生マリン

〒678-0172 兵庫県赤穂市坂越2851-16-1208 マリンプラザ2001
 TEL・FAX 0791-22-3277 ☎ 0120-885928

お問い合わせ下さい

- ★大型中型係留艇
- ★船底清掃業務
- ★クイック清掃

トータルマリンサポート

新艇販売	釣具販売	ボート輸送
中古艇販売	ボート免許スクール	ボートメンテナンス
中古艇査定	ボート保険	マリンライフの相談
		ボート保管場所相談
ボートクラブシーマンネットワーク		





瀬戸内エリアおすすめ船釣&釣場情報!!



各地の最新情報は、各釣ショップへお問い合わせください。

① 高砂～姫路エリア		釣り場 明石沖、神戸沖	ポイント目標	つり具の高砂屋 TEL (079) 451-5726 FAX (079) 451-5727
魚 タイ タチウオ	サイズ	匹数 0～12匹 20～41本		
状況 タイラバにてタイ釣り、タチウオテンヤにてタチウオ。				
② 牛窓～備前エリア		釣り場 牛窓	ポイント目標 上筏	桜田釣具店 TEL (086) 297-5056 FAX (086) 297-6045
魚 メバル	サイズ 20cm前後	匹数 5匹位		
状況 電気ウキで釣る。アコウも釣れる。				
③ 玉野エリア		釣り場 寺島	ポイント目標	大賀釣具店 TEL (0863) 32-1370 FAX (0863) 32-1370
魚 ママカリ、豆アジ	サイズ	匹数 100匹以上		
状況 中、大潮の満ち潮。				
④ 児島エリア		釣り場 岩黒島周辺	ポイント目標	Fishingじあい TEL (086) 523-1091 FAX (086) 454-7118
魚 ママカリ、豆アジ	サイズ 7～10cm	匹数 30～100匹		
状況 サビキで釣れています。				
⑤ 小豆島北部エリア		釣り場 福田沖	ポイント目標	トミオカつりぐ TEL (0879) 62-3598 FAX (0879) 62-4121
魚 ツバス、カンパチ	サイズ 40～50cm	匹数 3～8匹		
状況 落とし込み、泳がせで狙う。				
⑥ 小豆島南部エリア		釣り場 風の子島沖	ポイント目標 風の子島	フィッシングロマンみずき TEL (0879) 82-4618 FAX (0879) 82-4618
魚 ハマチ カンパチ	サイズ 50～80cm 40～50cm	匹数 1～3匹 1～3匹		
状況				
⑦ 笠岡西エリア		釣り場 白石瀬戸	ポイント目標	シーポート TEL (0865) 62-3369 FAX (0865) 62-3369
魚 マダイ	サイズ 40～50cm	匹数 2～3匹		
状況 アオリイカ：六島・飛島周辺、10～15cm、20匹。20cm前後も混じる。 小アジ：白石瀬戸、10cm前後が40～50匹。				
⑧ 広島エリア		釣り場 宮島沖	ポイント目標	パゴス本店 TEL (082) 879-1830 FAX (082) 879-1830
魚 タコ	サイズ 600g～1.5kg	匹数 1人 2～3杯		
状況 根がかりに気をつけて、しっかり底どりしましょう。				
⑨ 高松エリア		釣り場 女木島・大槌島	ポイント目標	岸本釣具商会 TEL (087) 851-4517 FAX (087) 821-5248
魚 アオリイカ	サイズ 20cm前後	匹数 10～20杯		
状況 40g前後のエギを使用。				
⑩ 新居浜～四国中央エリア		釣り場 大島周辺	ポイント目標	佐々木商会 TEL (0897) 34-5266 FAX (0897) 32-4751
魚 アオリイカ キス	サイズ	匹数 30杯～ 100匹前後		
状況 今年はアオリイカはたくさん釣れています。エギ2.5、朝、夕方釣果が集中しています。 船でなくても、一人20杯は釣れています。				

アウトレット マリン用品誌上販売

↑↑
中古品



HONDEX HE-7301

- 付属品：リモコン、ブラケット、説明書、アンテナ、振動子1kw、電源線
- GPSマップは日本海仕様

店頭引渡特価
11 (税込) 万円

日生マリーナ本店 P2参照

↑↑
在庫品



HONDEX 800GP

- アンテナ内蔵
- 8.4型おさかなキャラクター付

店頭引渡特価
12 (税込) 万円

さとうマリンサイクル P19参照

↑↑
特価品



ヤママー6BY2-220用ターボ

店頭引渡特価
15 (税込) 万円

UBEマリーナ P22参照

↑↑
特価品



電磁クラッチ

- 森田鉄工所製 (PS-260HT-K24V)
- 展示品未使用 (新品) ●油圧スラスター用
- 定価¥713,880 (税込) ・45%引き

店頭引渡特価
39 (税込) 万円

リフレスマリン P12参照

↑↑
中古品



電クラ24V

店頭引渡特価
80,000 (税込) 円

(有) ダイヤマリン P13参照

↑↑
中古品



●ヘッド、その他部品も在庫あります。

- ヤマハ マニホールド ラジエーターケース
- コアー

店頭引渡特価 **165,000** (税込) 円

店頭引渡特価 **60,000** (税込) 円

(有) ダイヤマリン P13参照

↑↑
特価品



ロイヤル社製発信機P303 3ピン

●未使用品

店頭引渡特価
9,500 (税込) 円

(株) オバタボート P31参照

ライフジャケットコーナー



平成30年2月1日からライフジャケットの着用が義務化されました。操船者・同乗者共にライフジャケットの着用が必要です。

違反点数が累積して行政処分基準に達すると、最大6か月の免許停止になります。違反点数の付与は、令和4年2月1日から開始されました。

↑↑
特価品



ライフジャケットウエストタイプ

- ヤマハ ●国土交通省承認品
- 膨張式ライフジャケット
- カラー：ネイビー、レッド

店頭引渡特価
16,800 (税込) 円

(株) ナスポート P6参照

↑↑
特価品



膨張式ライフジャケット

- 国土交通省認定品 桜マーク
- 腹巻 カラー：赤、黒、青
- ベスト カラー：黒

店頭引渡特価
13,000 (税込) 円

(株) ナスポート P6参照

↑↑
特価品



キッズ男の子用ライフジャケット

店頭引渡特価
3,000 (税込) 円

日生マリーナ本店 P2参照

↑↑
特価品



キッズ女の子用ライフジャケット & ラッシュガードのセット

- ライフジャケット
- ラッシュガード
- スボン、帽子のセット品

店頭引渡特価
6,000 (税込) 円

日生マリーナ本店 P2参照

アウトレット マリン用品誌上販売

中古品



デルコオルタネーター

●7853N
DC12V-105A

店頭引渡特価

80,000 (税込) 円

(株) マグナム

P9参照

特価品
特価在庫処分



パーナテクトD.D.

送料別・店頭引渡特価

30,000 (税込) 円

UBEマリーナ

P22参照

中古品



ヤマハ インタークーラー

●380K用

店頭引渡特価

22 (税込) 万円

(有) ダイヤマリン

P13参照

特価品



ヤンマー4JM-TZ用 排気マニホールド

店頭引渡特価

~~40,000~~ 円 → **30,000** (税込) 円

(株) マグナム

P9参照

中古品



補助椅子

●FG36用

店頭引渡特価

16,000 (税込) 円

(有) ダイヤマリン

P13参照

中古品



クロスビット

●在庫4個あります

店頭引渡特価

●肉厚もあり、丈夫なビットです
●パイプ約70径、高さ190mm **1個 5,500** (税込) 円

(株) オバタボート

P31参照

特価品



スターンベンチシート

●YF-24、YFR-24用

店頭引渡特価

125,000 (税込) 円

(株) オバタボート

P31参照

特価品



ロッドホルダー

■3連タイプ

■4連タイプ

店頭引渡特価 **3,200** (税込) 円

店頭引渡特価 **4,000** (税込) 円

さとうマリンサイクル

P19参照

特価品



自動シャクリ機

●タイプリッド(2型) 12V

店頭引渡特価

リガーアタッチメント
リガーアタッチメント溶接
ロッドキーパーのセットです **69,800** (税込) 円

(株) ナスポート

P6参照

中古品



YAMAHA SRV23用船外機カウルカバー

●SRV23専用の
船外機カバーです

送料別・店頭引渡特価

10,000 (税込) 円

(株) ナスポート

P6参照

中古品

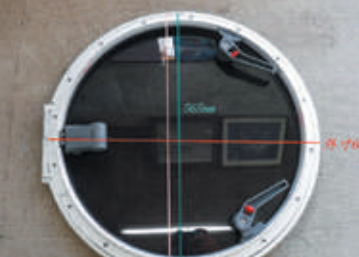

LEWMARラウンドハッチ

●一度取り付けて外した
ものです。シリコン、傷跡が
少しあり

店頭引渡特価

55,000 (税込) 円

日生マリーナ本店

P2参照

中古品



JETアンカーリール JET8024-16

●数回使用、付属品あり

店頭引渡特価

65 (税込) 万円

広島ベイマリーナ

P21参照

アウトレットマリン用品誌上販売

「アウトレットマリン用品誌上販売」について……

- 掲載商品は、会員各社が独自にご紹介させていただいているものです。ご購入に関するお取引条件については、S&S協議会は仲介をいたしておりませんので、直接会員各社へお問い合わせください。
- ご提供数量、商品の状態等の詳細につきましては、お問い合わせの上、十分ご確認ください。（早期完売の場合はご容赦ください。）
- 記載金額は、原則店頭引渡し価格です。発送方法・送料等については、直接会員各社へお問い合わせください。



LEDサーチライト RGL-60

店頭引渡特価

80,000 (税込) 円

広島ベイマリーナ P21参照



アンカーデービット

- ローラー幅70mm
- 全長約580mm
- 幅約90mm

店頭引渡特価

12,000 (税込) 円

(株)オバタボート P31参照



アンダーラダーステップ (ワンタッチ収納式)

- FRP:L450XW530XH160 (mm)
- ラダーはステップの下に収納可能

店頭引渡特価

67,000 (税込) 円

UBEマリーナ P22参照



ボルボ中間ハウジング

店頭引渡特価

40,000 (税込) 円

(有)ダイヤモンド P13参照



中村釣具 スパンカーセット N2400

- 運送費込

店頭引渡特価

68,300 (税込) 円

日生マリーナ本店 P2参照



桟橋

- 全長 12m40cm
- 幅 1cm5cm
- 現状渡し品

店頭引渡特価

25 (税込) 万円

(株)オバタボート P31参照

令和4年9月22日



六管区水路通報第37号 (目次)



第六管区海上保安本部 発行

- 第495項 瀬戸内海 岡山水道、米崎南西方 灯付浮標不存在
- 第496項 瀬戸内海 高松港及び付近 ヨットレース
- 第497項 瀬戸内海 壬生川港付近 水路測量
- 第498項 瀬戸内海 呉港、呉区 係船浮標設置
- 第499項 瀬戸内海 広島港及び付近 深浅測量
- 第500項 瀬戸内海 広島湾、厳島北岸 防波堤完成等
- 第501項 瀬戸内海 岩国港、第2区 橋脚存在

第六管区海上保安本部は、岡山県、広島県、山口県東部、香川県、愛媛県の沿岸における船舶交通の安全のために必要な情報を六管区水路通報にとりまとめ、原則として毎週1回金曜日に発行し、インターネット、電子メール（インターネットで登録）で配信しています。

また、航行警報もインターネットや携帯電話で入手できます。
インターネットアドレス <https://www1.kaiho.mlit.go.jp/KAN6/>

◎情報の通知について

航海上重要な事項（航路標識の異変、航路障害物の存在等）及び水路図誌の内容と相違する事柄に気付かれた方は、第六管区海上保安本部又は海上保安部署等に連絡をお願いいたします。

◎お問い合わせは第六管区海上保安本部[電話(082)251-5111(内線2515)]まで

海の事件・事故は118番へ

うまいもの三昧 リタルダンド

海の道行き rit. craft chocolate and coffee

観音マリーナ、吉島ポートパークから10分内で、広島を中心地中区の最南端、江波の海沿い、2018年オープンのクラフトチョコレート専門店リタルダンド。周囲の環境を気にせずにかカオ豆を焙煎できる地を探していたオーナーの心にピンときたのが、海のそばのボツンと一軒家。改装して木の手作りの内装と南仏風の外装、テラスを横につくり、チョコレートを味わいながらリタルダンド（だんだんゆっくりと（音楽用語））できる空間に。店内も懐かしい様々なジャケットのチョコレートのレコード、カセットもあり、みているだけで和みます。

本格的なカカオ豆とキビ砂糖だけ。乳化剤などを使わない製法で、深く強い味わいのチョコレートを練り上げ、大人のお菓子と飲み物のメニューを提供しています。

おすすめはリッチカカオロールケーキ、カカオニブアイスクリーム、クラフトハイカカオソフトクリーム、カカオカヌレ、ホットカカオなど。

チョコレートの味わいとおしゃれな雰囲気、海沿いの解放感にひかれ、若者、家族連れだけでなく大人の男性連れも。店の裏手からデルタマリンの江波マリーナがすぐそこにみえる距離、私たちもちよこつとチョコレートを楽しんでいます。

リタルダンド rit. craft chocolate and coffee

【営業時間】 営業は平日12時から17時、土日祝日11時から17時半まで
 【定休日】 木曜日
 【住所】 〒780-0837 広島県広島市中区江波沖町3-5
 【電話番号】 082-557-4413

私の
おすすめ
 (株)デルタマリン
 長濱さん



関西フローティング ボートショー2022

2022
10/14(土) 15(日) 16(月)

10:00・16:30 入場無料

新西宮ヨットハーバー

兵庫県西宮市新西宮 4-16-1
 <駐車場有料>

- 1 ポート・ヨットのフローティング展示・陸上展示
- 2 ボートの体験乗船
- 3 航海計器・マリン用品展示即売
- 4 プレミアムカーの展示

※今回は密集を避けるためマリンセミナーは行いません。

- 新型コロナウイルス感染症などに伴い日本政府や開催地域行政から緊急事態宣言などが発出された場合、当実行委員会の判断において当イベントを中止する場合があります。
- 雨天決行ですが悪天候や海の状況が悪い場合、体験乗船や操船会、またはポートショー全体を中止することがありますことをご了承ください。
- ポートショーを中止する場合は、当ポートショーホームページで案内いたします。
- 出展艇は諸事情によって予告なく変更される場合があります。
- 体験乗船や操船会に参加の際には運営者が提供する救命胴衣を着用して頂きます。
- 安全のため、未成年者だけの乗船やペット同伴の乗船はできません。
- 展示場の規則により、ペット（犬や猫など）を伴っての入場はできません。
- お子様だけの乗船はお断り申し上げます。
- ポートショー会場内は所定の場所以外は禁煙です。
- 新西宮ヨットハーバーの駐車場は有料です。
- 土曜・日曜の混雑時は新西宮ヨットハーバーの駐車場が満車になり、入場しただけ、もしくは入場に時間を要することがあります。
- ポートやヨットでのご来場はできません。

★読者プレゼント★

S&S協議会(瀬戸内マリンネットワーク)会員各社の協賛で、読者の皆様にプレゼントを差し上げます。
 応募方法をご確認いただき、奮ってご応募ください。お待ちしております。
 なお、ご当選者の方は次号に掲載させていただき、賞品発送をもって当選とさせていただきます。

10月号(Vol.174)プレゼント!

4名様

NKMコーティングス(株) 製 加水分解形船底防汚塗料 『ニュープラドール 青色』

内容量：4kg

- 他社製品との混合は避けてください。
- すでに塗装している場所への塗装適性は自己責任で処理ください。
- 注意事項をご確認ください。

【賞品提供：(株)INFINI】



応募先：〒713-8103
 倉敷市玉島乙島亀の首49-63 オバタマリーナ内
 S & S協議会 瀬戸内マリンネットワーク
 「Sea&Sea」事務局 10月号プレゼント係

応募締切：令和4年10月19日(水)必着
 ご希望の賞品名または記号、お名前、ご住所、電話番号、年齢、本誌に対するご感想やご意見を必ずお書き添えください。
 ※賞品名または記号の明記のない応募は抽選対象外となります。ご注意ください。

★9月号プレゼントご当選の方★
 岡山県 倉敷市 中川 満様 岡山県 浅口市 山田 勉様
 以上2名の方です。ご応募ありがとうございました。



FC-26 F225



価格応談

充実・装備!



ゆったりソファ!



トイレも広々!



新品GPS魚探付き!

H11式 F225ps (H23式)
 使用時間400時間
 航海灯 ウィンチ マリントイレ
 GPS魚探 (12.1インチ新品)
 ステップラダー

10月完成予定



F.A.S.T.23 F115

新艇

MC艇

キャストインクレール仕様
 (パウ、スタン左右)

価格応談

BF25 F90



11月入荷予定 | 同型艇
 船体 ホワイト

価格応談

アカシE3K-380



ヤマハ4ストローキープ (H27式) 法定安全備一式付き
 船体ほぼ新品 エンジン (整備済み)

35万 (税込)

2級小型免許
 2日間コース

ボート免許教室

会場: オバタリーナ

120,000 (税込) 円

※整備前の写真の艇がありますので、その場合は現物を優先させていただきます。
 ※販売に際し、遠隔地への販売はお断りする場合がありますのでご容赦ください。



信用と技術を売る
 ヤマハマリントラスト店



(株)オバタボート

倉敷市玉島乙島亀の首49-63

TEL 086-522-5505 (代) FAX 086-522-5711

<https://www.obataboat.com/>

定休日 毎週月曜日 / 第3火曜日 (10月~3月)

営業時間 冬季時間 (10月~3月) ... 8:30~17:30





平成30年2月1日からライフジャケットの着用が義務化されました！
 操船者も同乗者も等しくライフジャケットの着用が必要です。
 ライフジャケットは、もしもの時にあなたの命を守ります！

■従来から着用義務がある12歳未満の小児、水上オートバイの乗船者、1人乗り漁船で漁ろうに従事する者には従来どおり着用義務があります。

■違反者は最大6か月の免許停止になります！
 乗船者にライフジャケットを着用させなかった船長（小型船舶操縦者）には、違反点数2点が付され、再教育講習を受講しなければなりません。

●違反点数が累積して行政処分基準に達すると、最大で6か月の免許停止になります。なお、再教育講習を受講した方は2点の減点となります。

●違反点数の付与は、令和4年2月1日から開始されました。

■国の安全基準に適合したライフジャケットを着用する必要があります！
 ライフジャケットには、水中で浮き上がる力が7.5kg以上あること、顔を水面上に維持できることなどの様々な安全基準が定められています。国土交通省が試験を行って安全基準への適合を確認したライフジャケットには、桜マーク（型式承認試験及び検定への合格の印）があります。



私たちS&S協議会は海上保安庁の活動に賛同し、
 海の安全啓蒙と海の環境整備に努めます。

S & S 協議会 会長 那須 裕史 (株)ナスポート牛窓マリーナ
 会員 一同

国土交通省（海事）ホームページ https://www.mlit.go.jp/maritime/maritime_fr6_000018.html

S & S 協議会（瀬戸内マリネットワー）加盟各店

- 大 阪**
 ポートセンターグループ
- 兵 庫 東**
 神戸ハーバーマリーナ
 (有)小野マリンサービス
- 兵 庫 西**
 (株)相生マリン
 (株)INFINI(アンフィニ)
- 岡 山 東**
 (株)ナスポート 牛窓マリーナ
 (有)川崎商会 日生マリーナ
 マリンショップ角野
 東洋マリーン (株)
 WORLD(ワールド)
 ハッピーアイランドマリン
 誠 和 釣 具

- (株)山陽保険センター
- 岡 山 西**
 (株)オバタボート
 海 浜 マ リ ン
 (有)ダイヤモンド
 (有)広谷商店
- 広 島 東**
 (有)中国マリン
 さとうマリンサイクル
 (有)瀬戸鉄工所
 (有)藤田鉄工所
 (有)マリンショップ藤
 (株)竹原マリン
 (-財)尾道海技学院
 ボートパーク福山

- 広 島 西**
 リフレスマリン
 (株)マグナム
 (株)サンワマリン中国
 広島ベイマリーナ
 (有)サブマリーン
 (株)デルタマリン
- 愛 媛**
 (株)エヒメボートサービス
- 山 口**
 マリーナ・シーホース
 (株)徳山マリン
 マリナーズ (株)
- 福 岡**
 (株)ササキコーポレーション