

海の安全・マリン情報中古・新艇情報満載

ご自由にお持ち帰り下さい ¥0

Sea & Sea

2022.

01

vol.165



今日は大好きなパパと魚釣り!

Smile²😊

Smile² (スマイルスマイル) : 表紙の写真は
皆さんの素敵な笑顔に掲載させていただきます

《箱中国マリン》

※撮影のためマスクをはずしています。



インターネット版 www.sea-and-sea.jp/
アウトレットモール www.sea-and-sea.jp/outlet/

※インターネット版 Sea&Seaのネット掲載はシステムの都合上数日遅れる場合があります。





FR-32

近日入荷

極上程度のディーゼルシャフト艇

ヤマハ 馬力ディーゼルシャフト+3連エンジンリモコン+パウスラスタ H20
 夜間灯、GPS魚探+レーダー、オートウインチ、コンパス、油圧フラップ、3KW インバーター、エアコン
 リモコンサーチライト、デッキライト、リアアtent、デッキウォッシュ、スパンカー
 個室電動マリントイレ、天井ロードハンガー、清水キャラー、キャビンカーペット
 キャンピテーブル、冷蔵庫、電子レンジ、ウインドウマスク、デッキマット

価格応談



YF-24FSR

新入荷

オプション装備充実の極上中古艇

ヤマハ4サイクル175馬力船外機 ※船体ブラックハル仕様 H24
 夜間灯、ガーミンGPS魚探+レーダー+3D ソナー+オートパイロット、パウ&スタンレール、左舷窓
 リモコンサーチライト、デッキライト、フットライト、油圧ステアリング
 エアインテーク、埋込ロードホルダー×6、カディオフロアパネル、電動トイ
 i P i l o t、ソーラーチャージャー、インバーター、オーディオ

715万円



CR-28s

憧れのFBキャンクルーザー

ヤマハ 240ディーゼルドライブ H14
 夜間灯、GPS魚探+FBモニター、リモコンサーチ、デッキライト
 発電機、家庭用エアコン、清水ギャラー
 オーディオ、パウウインチ、個室トイレ
 FBカバー、ウインドウマスク、イクス

693万円



PC-36

広々キャンビンのクルーザーボート

ヤマハ 360ディーゼルシャフト×2 H4
 夜間灯、GPS魚探、3箇所電子リモコン、電子コンパス、パウスラスタ
 発電機、エアコン、陸電装置、冷蔵庫
 パウスラスタ、オートウインチ
 アウトリガー、大型トランサムステップ

1100万円



FR-18

マルチに使える小型ランナバウト

ヤマハ4スト60馬力船外機 H5
 夜間航海灯、GPS魚探、マリンオーディオ、デジタルイグニッション
 油圧ステアリング、トランサムラダー、イクス
 デッキマット、折畳テント、固定燃料タンク
 船体リファイア再塗装、船底塗装

121万円



U-17

新入荷

フロントの広々フラットデッキが人気

ヤマハ4スト30馬力船外機(2016換装) S58
 夜間灯、センターコンソール、リモコンボックス、油圧ステアリング
 GPS魚探(YFH09)新品

93.5万円



EF20ZC

委託艇

ディーゼルエンジン搭載の小型艇

ヤンマー 58馬力 ディーゼルドライブ H12
 夜間航海灯、パウスブリット&レール、カディテント
 スタン埋込縦型電動ウインチ
 トランサムラダー、イクス、船底塗装

154万円



ZN-24A5

委託艇

使い易いサイズのディーゼル艇

ヤンマー 70馬力 ディーゼルドライブ S61
 夜間航海灯、パウスブリット、センターカディ横ウインチ
 イクス、船底塗装

121万円



W-25D

委託艇

広々デッキのコンソール付き和船

ヤマハ 2スト70馬力船外機+5馬力船外機 H7
 夜間航海灯、センターカディ+カディテント
 パウロングローラー+クロスビット
 イクス、船底塗装

66万円



Y-25

委託艇

綺麗にリフォームされています

ヤンマー 2GM ディーゼルシャフト H1
 夜間航海灯、GPS魚探、コンパス、オートパイロット、インバーター
 ソーラーベンチレーター、陸電システム
 スイミングラダー、ジブフアラー
 オーナーチェア、船体ウレタン塗装

165万円



DaySailer mk III

近日入荷

船外機が搭載出来るディンギー

夜間航海灯、メインセール、ジブセール
 引揚式センターボード、キャビンスペース
 手動マリントイレ

22万円



徳山マリン

ガン・コ・マ・コ・コ



徳山マリン本社

県内最大級の海上係留型マリーナ

謹賀新年

■年間契約料(例) ※消費税別
 ◆20feet ポート 130,000円
 ※陸置きの場合、別途船台使用料3,000円/月

利用状況に合わせて
陸置きと係留とを切替え可能!

周南市大島卯の木1298 FAX 84-0456
 営業 9:00~17:00
 定休日 月曜日

0834(84)0767

MarineSupport-五日市

営業 9:00~17:00
 定休日 火曜日



五日市マリーナ

広島市佐伯区海老園3丁目25-1
 営業 9:00~17:00
 定休日 月曜日

082(923)2235

※表示価格は店頭渡し税込価格です。R3.12.15現在

CONTENTS

表紙



04



10



14



17



21



24



30



表紙

Smile²

04

海よもやま話 牧野 和正
『Vol.165 船が由来のこぼれ』

09

安全航行基礎知識Vol.176
— 「自船の安全確保3か条」を再確認!! —

10

S&S協議会 会員紹介〔有ダイヤマリン〕

14

今ドキッ!! マリン情報局
情報提供: ヤマハ発動機株式会社 マリン事業本部
『YAMAHA NEW AX220』

17

ボートオーナー出番ですよ!
〔YAMAHA SR-X F90 横山 誠様〕

2022年初夢プレゼント

20

シーマンのための会員制救助システム
〔(一財)日本海洋レジャー安全・振興協会 救助事業部BAN本部〕

21

笑顔の一本釣!! 総集編

23

笑顔の一本釣!!

24

ボート DE フィッシング!
— つよしのボートフィッシング講座 — 三宅 毅
『No.163 瀬戸内海 一つテンヤマダイで真鯛を釣る』

26

瀬戸内エリアおすすめ船釣&釣場情報!!

27

アウトレットマリン用品誌上販売

29

第六管区水路通報 (目次)

30

海の道行き うまいもの三昧〔麺や廣〕
年間個人購読会員募集
読者プレゼント〔提供: (有) 広谷商店〕

大阪エリア

05/ボートセンターグループ

兵庫東エリア

07/街小野マリンサービス

兵庫西エリア

25/㈱相生マリン
11/㈱INFINI

岡山東エリア

31/㈱ナスポート 牛窓マリーナ
16/街川崎商会 日生マリーナ
23/マリンショップ角野
09/東洋マリン(株)
12/WORLD
11/誠和釣具
08/㈱山陽保険センター
07/横山アンカー

岡山西エリア

22/㈱オバタボート
09/海浜マリン
10/街ダイヤマリン
13/街広谷商店

広島東エリア

15/街中国マリン
07/さとうマリンサイクル
11/街瀬戸鉄工所
05/街藤田鉄工所
19/街マリンショップ藤
13/㈱竹原マリン
19/(-)尾道海技学院

広島西エリア

06/リフレスマリン
19/㈱マグナム
09/㈱サンワマリン中国
15/広島ベイマリーナ
13/街サブマリン

愛媛エリア

07/㈱エヒメボートサービス

山口エリア

05/マリーナ・シーホース
02/㈱徳山マリン
23/マリナーズ(株)

福岡エリア

18/㈱ササキコーポレーション

海もやま話 Vol.165

船が由来のことば



牧野 和正

オーバーホール



機械を分解して行う整備を日本ではオーバーホールと呼びますが、英語では「Overhaul」haul は引っ張る、荷車を引くなどの意味があり、

分解の意味はありません。帆船時代、帆を操作する際、ある方向に引っ張るロープとは逆方向に引くためのロープが必要な際、船員が帆に上りロープを取りなおす作業が必要でした。この作業を Overhaul と呼び、いつの間にか徹底して整備することをオーバーホールと呼ぶようになりました。

指南(しなん)



鉄を吸いつける磁石は古くから知られていましたが、磁石が南北を指す性質を発見したのは2千年前の中国人でした。この性質を応用し羅針

装置(コンパス)の元祖というべきものが「指南魚」です。この指南魚の仕組みですが、木を魚の形に彫ったものに磁石を埋め込み、これを水に浮かべると魚の頭が常に南を向くという当時では画期的なものでした。これからのちに人を正しい方向に導くということ「指南」と呼ぶようになったそうです。

ノット



通常スピードの単位は〇〇キロで表しますが、船のスピードはノットが使われます。これは昔、船の速度を計るためハンドログ

と言って、イラストのようにログシップを船尾から投入し、砂時計を見ながらログラインのノット(結び玉)がいくつ流れ出たかを数えて速力を計りました。現在、船の速力にノットが使われるのはこれに由来し、のちに飛行機や風速などにも使われるようになりました。海でロープや釣り糸などの結びや結節などに「ノット」が使われるのも、ハンドログから由来したと言われてています。

t(トン)



重さの単位のt(トン)も船にまつわるものです。昔、欧州で貿易船が発達しはじめた頃、1回あたりの航海でどれだけの荷物を積めるかで利益が決まりました。そのため船は大型化され、しだいに船の大きさを「トン」で表すようになったのです。ではこの「トン」は何を基準にしたかといえば、船に積める酒樽の数、つまり100ヶ積めると100トンということ。この酒樽を数える際、木の棒で「トン」とたたき、その音で樽を数えていたといわれ、たたいた時の「トン」が語源となり、現在の「t」となったのです。

恭賀新年



注目艇、発見!



ヤマハFW-23カブリ

特別醸造 承ります!
お気軽にご相談ください

主機 ヤマハF-115 (新品入荷待ち)
装備 GPS魚探、オーニング、ウインチ

280万円 (税込)

ボート免許教室生徒募集!

国家試験免除2級小型船舶
操縦士育成コース

ご友人同志3人集まれば、いつでも開講いたします!!
資料請求等、詳しくは藤田鉄工所まで、
お電話にてご連絡ください。

ヤマハ(エンジン・和船・船外機・ボート) 販売・修理・保管

(有)藤田鉄工所

〒725-0025 広島県竹原市塩町1丁目6-20
E-mail fujiteco@ruby.ocn.ne.jp

携帯 090-9735-5806
TEL. (0846) 22-0785
FAX. (0846) 22-6510



www.boatcenter.jp ボートセンターグループ 検索

ボートセンターグループ

〒597-0062 大阪府貝塚市沢334-1

TEL 072-438-9822

FAX 072-438-9823

TOYOTA・YANMAR・SUZUKI 販売代理店



ストレブロ500

キャタピラーC12
発電機新品H28年乗せ替え
200時間

3850万円 (税込)



ヤマハ (H30) 定員6名
AS-21

人気の艇種
です!

陸置き

エンジン 4スト115ps (アワー90H※変動します)

夜間灯、GPS魚探(ガーミン)、トランサムステップ&ラダー

入荷予定



しゅうなん海の駅

各種新艇・中古艇販売
マリンジェット
修理・保管
マリン用品販売

ボート免許教室毎月開講
陸上保管艇募集中

※遠隔地への販売はお断りする場合がありますのでご了承ください。



〒745-0802 山口県周南市栗屋奈切118-13
TEL. (0834) 26-0444 FAX. (0834) 36-1021
E-mail si-ho-su@image.ocn.ne.jp
●毎週火曜日と第1・3水曜日定休日(祝日の場合は翌日)
URL http://www.marinaseahorse.jp/
最新情報随時更新中!!



賀正

ヤマハ SC-30eX(H30)

最終モデル・陸置極上艇!

超必見



ヤマハSC-30eXの最終モデルの超極上艇入荷予定です。
新艇よりまだ3年前後陸置きで非常に内装も綺麗で、使用感のない室内です。

ASK

- エンジン：VOLVO PENTA 220ps×2 ●使用時間：90h
- トマオーニング ●マリンエアコン ●ウインドラス (800w) ●GPS魚探9インチ液晶
- 陸電インプット追加 ●パワレール&FBレール ●CBカーテン

今月のおすすめ
大特価



売約済

フル装備・希少モデルの美艇です!!

ヤママー EX40II (H23年)
●ヤママー(420ps) 使用時間:2600h 定員:13名
●GPS魚探 ●レーダー ●オートパイロット
●3連ダイヤルリモコン ●ナビコン ●家庭用エアコン
●2ステーション(欲速レバー付き) ●電動スラスター(ワ&スターン)
●マリンスピーカー付き ●VHF無線 ●電動リール電源4か所
希少のヤママーEX40IIが入荷しました。フル装備で程度抜群です。

必見



内装・船体ともに美艇です!

4,985万円
price down

AZIMUT54 (H7年)
MTU183TE93-8V(767ps×2H7年式) 定員:15名
●GPS魚探レーダー(121連動)●オートパイロット●サテライトコンパス(ワスラスターマリンエアコン)●オーディオ●スピーカー●オートフラップ
●主機 発電機整備済み。船底塗装済み。
イタリア高級サロングレーザーが大幅プライスタウンしました。今がチャンスです。お急ぎください。船底塗装 整備完了、バッテリー新品に交換しました。



ヤマハ DX-36C(H6)

- エンジン:ヤマハ300ps 定員:10名 使用時間:750h
- GPS魚探 (ホンテックス8.4新品) パワ電動ウインチ スズパッカー

年式は古いですが、ワンオーナー艇です。現在フル再生中です。

ASK



売約済

高年式・希少の人気モデル・超美艇

ヤママー DA51 (H25年)
●ヤママー(495ps) 使用時間:11080h 定員:13名
●GPS魚探レーダー&GPSオートパイロット・3連ダイヤルリモコン×2前後
パワネットローラー 漁業無線 電動サドルウインチ
新艇よりまだ8年しか経過していない高年式の漁船です。刺し網漁にてスロー運転での時間数なのでエンジンは、まだまだ大丈夫です。市場に中々出てこない極上艇です。入荷しました。

必見



売約済

コンディション最高の極上艇!!

カーバー380スーパースポーツ(H18年)

●H18年 VOLVO PENTA 310ps×2連 使用時間:420h 定員:12名
●GPS魚探 発電機 オナズ8kw(660時間)・マリンエアコン・マリンレーダー
電動(ワスラスター&スターン)スラスター付き・冷蔵庫・TV
日本で人気のカーバー(380)。R2年3月に船体と室内がフルリニューアルされており、最高のコンディションを保っています。



注文終了最後の最新艇・近海仕様・日本に1艇のみ!

ヤマハ DY-39M-1A(R1) 2,948.5万円

- エンジン ヤママー(495ps) ●使用時間:1h
- エンジン:ヤママー6CXBP-GT-495馬力
- 未登録の新艇でエンジンセット、テスト走行も完了。船体及びエンジンセットの価格には塗装オプションは含まれてません。 ●20海里仕様で製造していますので、標準より価格はアップになっております。

愛艇 を売り 高価現金買い取り即実行
たい方 納得のいくリフレスプライスで!!

日本中古艇協会会員

査定額には自信があります。長期低金利
●全国査定無料● マリンクレジット 取扱い有り

本社 広島県安芸郡府中町大須4-2-1
TEL 082-287-2722 (代)
FAX 082-287-3456
E-mail:info@refressmarine.co.jp
http://www.refressmarine.co.jp

エヒメポートサービス アンテナSHOP



中古船・中古エンジン
中古GPSなどの
情報発信基地!



魚探祭り
開催中!

大特価 船用関連機器
展示販売コーナー

中古艇祭り開催中 全艇展示中!!

【ホームページただ今リニューアル中!!】



株式会社 エヒメポートサービス

愛媛県新居浜市垣生5丁目乙19-2
TEL 0897-67-1147
FAX 0897-67-1148



特選中古艇

あけまして
おめでとうございます



ヤマハFR-21 +F90 (中古)

バウスプリット・サイドステップ
ブリッジ・夜間灯・ウインチ
シート左右新品

検査諸費用別途価格

105 (税込)
万円



ヤマハF-22II

エンジンは選択
できます。

+F70AETX (新品) 132 (税込)
万円

+2サイクル115CETOX (中古) 65 (税込)
万円



油圧ハンドル・ジャックプレート両新品付き
現在のエンジンは2サイクル115を搭載しています。

ヤマハサンフレンド21



10 (税込)
万円

船体のみ

近日
入荷予定 ヤマハW20和船
+F40馬力船外機
油圧ハンドル・屋形

中古フィッシングボート・ヤマハ船外機買取いたします。
マリンジェット保管できます。 お気軽にご相談ください。

YAMAHA MARINE PRO SHOP

さとうマリン サイクル

ボート部 0848-22-5575 尾道市新浜2丁目5 (旧2号線イズミ裏) 営 9:00~18:00 休 火曜日
バイク部 0848-25-2829 尾道市古浜町7-69 営 10:00~19:00 休 月曜日



中古艇・エンジン 探しています!!



謹賀新年

釣り船タイプ
!大歓迎!

※和船・漁船は、買い付け
いたしておりません。

中古艇・船外機エンジン買取・輸出

有限会社 小野マリンサービス

担当: 尹(ゆん)

携帯: 090-6246-5746

〒675-1365 兵庫県小野市広渡町613番地

電話 & FAX: 0794-60-1453

E-mail: jstrade01@gmail.com

インターネットYahoo!オークションにも出品中!
パソコンからYahoo!Japan 横山アンカー検索!!

横山アンカー
HP変わりました。



タイブリッド2型
楽天市場でも発売中!!

タイ釣り最適!

タイブリッド2型

YouTubeで使用動画公開中!! 横山アンカー ホームページ
チャンネル登録 ▶ ykanchor http://www.yokoyamaanchor.net/

横山アンカー
岡山県瀬戸内市邑久町本庄2119-1

お問合せ
TEL.0869-22-0402
HP.090-6431-9178
FAX.0869-24-1704



Start from the sea.



保険の特徴

- 『プロペラ』、『シャフト』、『ラダー』、『ドライブユニット』の損害を補償します。
- 『エンジンの焼付け』の損害を補償します。
- ヨットの場合、『セール・マストについて生じた損害』を補償します。
- 航行中・保管中を問わず『台風・突風などの風水害』を補償します。
- 『レース中』（公認、非公認問わず）も補償されます。
- 高額なGPSやレーダー、発電機、ジャイロなどの装備品も補償されます。（時価評価でのお支払いとなります。申込書等に明記する必要があります。）

この広告は概要を説明したものです。詳しい内容につきましては、「ヨット・モーターボート総合保険のご案内」および「重要事項のご説明」をあわせてご覧ください。

■お見積りのご依頼は！
【取扱代理店】



株式会社山陽保険センター
Sanyo Insurance Center Co., Ltd.

Tel 086-276-7001

本社 / 〒703-8282 岡山市中区平井3-874-5 Fax 086-276-6838
<https://www.sanyo-hoken.co.jp/>

[引受保険会社]

あいおいニッセイ同和損害保険株式会社

MS&AD INSURANCE GROUP

岡山支店 岡山開発支社
〒700-0826 岡山県岡山市北区磨屋町10-16 あいおいニッセイ同和損保 岡山ビル
TEL: 086-224-6222
<https://www.aioinissaydowa.co.jp>

(2021年3月承認)B20-105166

中古艇情報

ヤマハ UF-23

エンジン：ヤマハF-90BET

150万円税込

ヤママ DE31D-LC

エンジン：4LH-ST
オプション：GPS魚探、スパンカーレーダー、その他

令和3年登録

価格応談



ヤママ DE31BF

エンジン：ヤママ4LH-HT

平成11年登録

価格応談

ヤママ ZN28A3

エンジン：ヤママ4LM-DTZ(マルチ)

平成7年登録

価格応談



ヤママ特約店

東洋マリン株式会社

〒705-0021 岡山県備前市西片上1365-15
Tel (0869)63-0153 / Fax (0869)63-2830
E-mail:info@toyo-marin.jp URL:www.toyo-marin.jp



ヤマハ YD-30

ヤマハD201 82PS(ドライブ)
GPS魚探・オーニング・航海灯

価格応談



ヤマハ FR-24(H3)

ヤマハF115PS
GPS魚探・航海灯・ウインチ
ラダー・トイレ・油圧ハンドル

価格応談

売却済

ヤママ ZG28A5(H7)

ヤママ4JH-DTZ 80ps (油圧クラッチ・ドライブ)
GPS魚探・航海灯・ウインチ
ツーステーション

中古艇
買取致します!



Sanwa
Marin ChuGoku
co.,Ltd.
株式会社 サンワマリン中国

〒738-0021 廿日市市木材港北3-25
担当者携帯 090-3175-6311
TEL 082-922-7474
URL http://www.sanwamarin.com/

ニッサン FR760THT(H2)

スズキDF150 (船外機新品)
GPS魚探・航海灯・ウインチ
オーニング・油圧ステアリング

250万円税込

ニッサン FS660T(H3)

ホンダBL 90PS
GPS魚探・航海灯・オーニング
ラダー

80万円税込



安全航行基礎知識 Vol.176

「自船の安全確保3か条」を再確認!!

①発航前、機関や燃料等の点検実施

発航前は、船体とエンジン周り、燃料・潤滑油の量、バッテリーの状態を点検するとともに、最新の気象・水路情報等を入手しましょう。



②常時見張りの徹底

航行時は、他の船舶の動向や浅瀬・定置網などの障害物を把握する必要があることから、常時、周辺水域の適切な見張りを実施しましょう。

③救助支援者の確保

運航に際しては、機関故障等の突発事故に備えて、仲間の船やマリナー(救助艇)との連絡体制を確保しておきましょう。



く第2管区海上保安本部HP(マリン情報よろす屋88号)より一部抜粋
https://www.kaiho.mlit.go.jp/O2kanku/yorozuya/pdf/yorozuya88.pdf

謹賀新年

船外機載せ替え!!

船外機のことならお任せを!



ヤママ
2LM 30馬力
300,000円



F9.9CMHL
138,000円

中古エンジン・ディーゼル・船外機 買取致します。

ボート・漁船、販売・修理 買取致します。ご相談下さい。

海浜マリン

旧海浜マリンショップ上山

定休日 月曜日
TEL 0865-62-5364 携帯 090-8717-1894

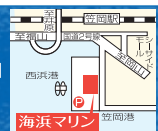

有限会社 ダイヤマリン

S&S協議会 会員紹介



潮待 風待ちの港町下津井

下津井港はヨー 入りよて出よてヨー
まともまきよて まきりよてヨー
トコハイ トノエ ナノエ ソーレ ソレ

—— 下津井節

瀬戸内海国立公園 鷺羽山の近く、本州四国連絡橋下津井瀬戸大橋のたもとに位置する下津井漁港で約50年。信頼と実績で新艇から中古船販売修理・整備を行っています。

備讃瀬戸の中心に位置し、波の穏やかな釣り場という好条件に恵まれていますので、仕事がお休みの日は出航釣りされるお客様も数多くいらっしゃいます。

帰港の際には、メンテナンスの相談にお立ち寄りいただき、つい釣果のお話にも花が咲きます。

これからも皆様が安全にマリライフを楽しめるように、スタッフ全員全身全霊で頑張りたいと思います。

ご要望にお応えできるように、中古艇は10隻～20隻在庫艇で用意しておりますので、お気軽にお立ち寄りください。お待ちしております。



ダイヤモンド 岡山シップヤード開設!

〒702-8012 岡山県岡山市南区北浦802-2
お問い合わせ TEL: 086-267-2613



(有)ダイヤマリン

〒711-0927 岡山県倉敷市下津井1丁目1-37
TEL.086-479-9169(代) FAX.086-478-5303
営業時間/8:30~17:00 定休日/日曜日・祝日
http://www2.kct.ne.jp/~hirauchi/
E-mail:tdiy@mx1.kct.ne.jp

ディーゼル艇・釣船

特選中古艇情報

※中古艇は一隻台です。
売れ切れ又は売約済の場合はご容赦下さい。

浜島造船45フィート

E/G 三菱460ps
(E/G OH済みです)
3150HR
GPS・魚探・客室・レーダー
スパンカー・オーニング
ウインチ・3ステーション



価格応談

黒田舟艇

E/G 6RBITC
定員: 14人
船室: 2カ所 補機: いすゞ
パワ・ウインチ24V・レーダー・GPS
軽自動車可能・油圧巻き取り機
パワ油圧クラブ付き



価格応談

入荷しました

ヤマハ DX-28 ヤマハ DX-32
ヤマハ DX-39 ヤマハ FG-39

アウトレット

岩崎 電動ウインチ 24ボルト **6万円**
ネットホーラー 12ボルト **8万円**

ヤマハ中古部品多数あります!!



ヤンマー 26

ウインチ無し
スパンカー無し
油圧ラット

価格応談

いすゞキングフィッシャー-27



整備中

ダイヤモンド 岡山シップヤード開設!







販売・修理 [エンジン・船・FRP]
ヤマハポート・いすゞマリンエンジン特約店
(有)ダイヤマリン

〒711-0927 倉敷市下津井1丁目1-37
TEL (086)479-9169(代) FAX (086)478-5303
http://www2.kct.ne.jp/~hirauchi/ E-mail:tdiy@mx1.kct.ne.jp
担当 ヒラウチ 090-3633-3667



〒702-8012 岡山県岡山市南区北浦802-2
お問い合わせ TEL: 086-267-2613

 <p>ヤマハ ZD30M2 (H11年)</p>	 <p>ヤマハ ZN30A3 (H6年)</p>
<p>エンジン ▶4JH3-DTZAY(11.5PS)</p> <p>価格応談</p>	<p>エンジン ▶4LM-HTZ(80PS)</p> <p>価格応談</p>

 <p>ヤマハ 3S15C (オーバーホール済)</p> <p>120万円<small>(税込)</small></p>	 <p>ネットローラー</p> <p>50万円<small>(税込)</small></p>
 <p>三菱 S3M-48 (減速比6.00)</p> <p>120万円<small>(税込)</small></p>	 <p>ネットローラー</p> <p>50万円<small>(税込)</small></p> <p>株森山製作所 油圧式漁労機械 MH-85型 30万円<small>(税込)</small></p>

他にも、在庫艇ございます。また、ご要望の船がございましたらお探し致します。
中古エンジン買い取ります!! お気軽にご相談ください。
 ボート・漁船 修理 販売 買取 委託 廃船処理

INFINI (株) INFINI
 (旧:有限会社 井上鉄工)
 ☎(079)322-0464 定休日/毎週日曜日
 inoue-tekkou@crest.ocn.ne.jp たつの市御津町岩見1286-15

 <p>ヤマハ DX-33 いすゞ UM6BD1TCU</p> <p>委託艇 180万円<small>(税込)</small></p>	 <p>ヤマハ DX-27 ヤマハ 4JH-DT 75ps</p> <p>委託艇 150万円<small>(税込)</small></p>
 <p>ヤマハ DX-27D MD360T</p> <p>近日常荷 価格応談</p>	 <p>ヤマハ DX-25C</p> <p>●夜間航行 ●前後屋根テント ●ウインチ ●スパンカー</p> <p>DOWN 160万円<small>(税込)</small></p>
 <p>入荷 整備中</p> <p>F115 新品エンジン 搭載予定</p> <p>ヤマハ UF-23 価格応談</p>	 <p>イズミ KF (キングフィッシャー) 27 4BD1-TC</p> <p>●オーバーホー完成 ●トイレ ●GPS魚探 ●スパンカー</p> <p>200万円<small>(税込)</small></p>

<http://setotekkou.com/>
(有)瀬戸鉄工所
 TEL.0848-22-5641
 〒722-0004 広島県尾道市正徳町26-2

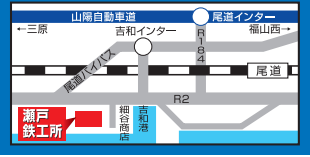

鳴門サバ皮 シリーズ

鳴門船メバル

厳寒期~春先 イカナゴの新子の湧き始めに威力を発揮するサバキです



Seaguar
6
鳴門船メバル

鳴門サバ皮
〈ケイムラ仕様〉



22mmカット魚皮は誘い幅が
少なくとも小刻みによく動く。

	白×緑
	白×緑×黄
	白×緑×赤

かわせみ

Q タイプ R タイプ

チョコリ仕掛



M-7 タイプQ M-7 タイプR
 標準小売価格 550円(税別) 標準小売価格 550円(税別)

誠和釣具
 岡山市南区東庄 129-5
 TEL.086-282-6840

ヤマハ **DX-27D-1B** いすずUM48D1TC 155ps

- テント
- スパンカー
- GPS魚探
- 夜間灯



300税込
万円

ヤンマー **DE-29B** (H7年進水) 4LH-HT 140ps

- GPS魚探
- バルビット
- サイドレール
- 夜間灯
- スパンカー
- テント



300税込
万円

ヤンマー **EF20ZA** 4JH-TZ2 58ps

- バウスブリット
- スタンステップ左右
- テント
- 夜間灯
- GPS魚探
- ウインチ



120税込
万円

ヤンマー **EF20ZC** 4JHⅢ-Z 70ps

- 夜間灯
- ウインチ
- GPS魚探
- バウスブリット
- アンカーローラー
- サイドレール



130税込
万円

ヤンマー **LF24Z** (H11年進水) 4JHⅢ-HTZ 93ps

- 航海灯
- GPS魚探
- バウスブリット
- マリントイレ
- トランサム
ラダーステップ
- デッキウォッシャー



200税込
万円

ヤンマー **ZD28Z** 4LM-HTZ 95ps (S63年)

- テント
- ウインチ
- 夜間灯



132税込
万円

レジャー使用のため船は極上です

中古エンジン

ヤンマー 4JHⅢ-DTZAY 115ps マルチ(ドライブ用) 新品	価格応談
ヤンマー 4JHⅢ-HT1Z 95ps	70 万円
ヤンマー 4JHⅢ-TZ 70ps	60 万円
ヤンマー 4JH-TZ 58ps	50 万円
ヤマハ D131 33ps(ドライブ用)	25 万円

ドライブコーナー

ヤンマー SZ160(ドライブ用)	60 万円
ヤンマー SZ110(ドライブ用)	55 万円
ヤンマー SZ 80(ドライブ用)	30 万円

中古部品コーナー

ラインホーラー	16 万円
油圧ハンドル(ドライブ用・シャフト用)	3 万円~ 7 万円
ヤンマー ドライブ用プロペラ	
80用(ピッチ13×13)	1.5 万円
110用(ピッチ14×16)	3 万円~ 4 万円
160用(ピッチ16×16・16×18)	4 万円~ 5 万円
200用(ピッチ16×15L・16×17・16×21)	5 万円

謹賀新年



ボート・漁船・販売・修理・買取・廃船処理

〒701-0221 岡山市南区藤田805
TEL 086-296-3509
携帯 090-3746-4128



**中古艇買取
致します!**

ご相談・査定の上
現金買取致します。

まずはお電話ください。

サブマリン中古艇情報!!

YDKW-34



GPS魚探・屋形・ウインチ

148万円 (税込)

有限会社 サブマリン
 廿日市市木材港北4-30
 TEL. 0829-32-5767
 FAX. 0829-32-5780
 E-mail: boat_submarine@yahoo.co.jp

至若国	至広島
約乗船	中国乗船
HONDA	甘日市ボートパーク
	中国乗船・ソフト釣船
	サブマリン★
	Finda
	至はつかいち大橋

謹賀新年

中古艇情報



バハパワーボート

製造者型式: FORCE370
 エンジン: MCM454 (260馬力X2)
 マーキュリー、ガンソリンエンジン H1進水、陸置



138万円 (税込)

ヤマーDE24DZ



128万円 (税込)

エンジン: ドライブ仕様、4JH-DTZY
 夜間航行、オーニング、ウインチ
 スパンカー、フルノ魚探、ホンテックスGPS

ニッサンSP550



エンジン: スキ4スト70馬力
 夜間航行、DGPS

88万円 (税込)

陸上保管艇募集中!! お気軽に ご相談ください。 ボート免許教室生徒募集中



株式会社 竹原マリン
 広島県竹原市吉名町4501-2
 TEL. 0846-28-0373
 FAX. 0846-25-1719
 営業時間 8:00~18:00
 定休日/毎週水曜(第1・第3火曜)
 E-mail: takemarine@mx2.tiki.ne.jp
 URL: www.takeharamarine.com

マイクロプラスチックの飛散防止カバー

マリンフロート
 防散カバー



ネイビー



ライトブルー

謹賀新年



対候性にこだわった生地と
 独自開発のピンを使用。 新開発の杭
 長期間発泡スチロールの流出を防ぎます!

- 初期強度は従来の生地より3.5倍の強度を有する生地を使用。
- 新素材は5年経過後初期強度の80%以上の残存度を維持します。
- 巻き付け型カバーで小さくなったフロート対応可能
- 独自開発のピンにより、短時間で簡単にカバーリングできます。

取付時は安全の為救命胴衣の着用をお願いします。

海を守ろう

SAFETY & CLEAN

海で遊ぶ我々にとって、海を愛する人として、
 海を守ることは最大の使命でもあります。

海洋中の
 マイクロプラスチックは
 深刻な
 環境問題です

POINT 1 業界初
 係留ロープが
 繋がったまま装着可能!



POINT 2 3.5倍※1強度アップ
 生地の採用で、
 5年後には約8割※2の
 強度保存を維持!

※1,2: 当社調べ

POINT 3 劣化したフロートの
 プラスチック飛散防止と
 美観を回復

※本商品に発泡フロートは
 含まれておりません。

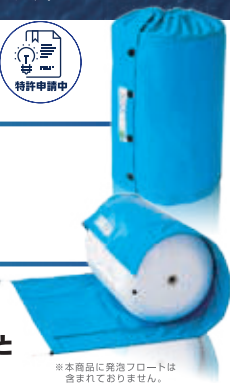

有限会社広谷商店
 フリーアクセス 0800-200-7488
 〒710-0806 岡山県倉敷市西阿知町西原1389
 TEL: 086-465-4788 FAX: 086-465-5848
 E-mail: contact@hirotani.jp
 URL: https://hirotani.jp/

HIROTANI
 有限会社広谷商店



マリンフロート防散カバー
 YouTubeにて
 オンエア中! 取付動画



広谷商店はSDGs未来都市 倉敷を応援しています

みらいを、みんなで SDGs 倉敷市・高梁川流域

YAMAHA New AX220 4,996,200円(税込)~



広さと機能性を確保したデッキレイアウトと充実装備で、遊び方は自由自在！海遊びのイメージを拡げます。

デザイン



テクノロジー

アックスバウを採用した新船型

垂直近くまでシャープな角度にした「アックスバウ」を採用。これにより、当社同クラス艇と比較して水線長を約13%延長し、さらにチェーン幅も約11%拡大、ボートの基本性能である航走安定性や凌波性、乗り心地などを向上しています。また、スクエアバウの形状を活かしたワイドフレアは、航走時における波しぶきや細かな飛沫等のデッキへの巻き込みを低減、航走時のドライネスを確保しています。さらにチェーン幅の拡大により当社同クラス艇と比較して静止安定性も格段に向上しています。

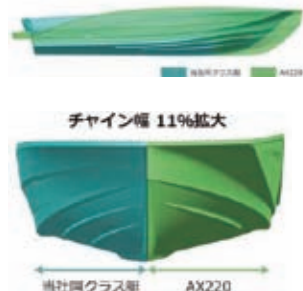

ワイドなボディを生かすデッキレイアウト

ヤマハの小型ボートのDNAを引き継ぐ、センターウォークスルーのデザインを継承。スクエアバウ形状と新たなデッキレイアウトによりスターンは約54%、バウは約79%拡大（当社同クラス艇比）しました。バウデッキにはオプションのi-Pilotも装着可能。走行時には7名が前を向いて着座可能。フラットなスペースが多いため、フィッシング時の釣りスペースも十分な広さを確保。ボードラック（OP）などの装備とデッキレイアウトにより安心してマリンプレイを楽しむことができます。



ご試乗やお見積りをお求めの際は近隣のヤマハ取扱店までお気軽にお問い合わせください。丁寧にご対応させていただきます。



HAPPY NEW YEAR!

中国マリン特選情報



F.A.S.T.23 F115B

パウキャストイングレー
スタンキャストイングレー
2022年1月入荷予定
(写真は同型艇)



AX220 F115B

ハルカラー、ウェイクタワー&オーニング
2022年1月入荷予定
(写真は同型艇)



YFR-24EX F200F

左舷スライドウィンド
フィッシングサポーターモコン



S-QUALO F300B

パウラスター
アンダーパース明り取り窓
ソーラーパネル追加・陸電装置

YAMAHA MARINE TRUST SHOP
有限会社 中国マリン

〒720-0202 福山市鞆町後地651-3
TEL.084-970-5405
FAX.084-982-2033
<http://www.chugoku-j.co.jp>



HIROSHIMA BAYMARINA

中古艇・新艇情報

当社の推奨艇です!!

謹んで
新年のお慶びを
申し上げます



ヤマハ YFR-FSR(H29)

ヤマハ
4スト250PS

価格応談



ヤマハ MX-40(H5)

ヤマハ
ディーゼル
360馬力x2

価格応談



ヤマハ F.A.S.T.23(H29)

ヤマハ
4スト115PS

価格応談

その他にも多数の船を展示しております。詳しくはHPにて



広島ベイマリーナ

広島市南区元宇品町42-16 TEL.082-255-6135
E-mail:hanano@hiroshima-baymarina.jp



ボートギャラリー **海道**
Boat Gallery

広島市中区南吉島1-1 ポートパーク広島内
TEL:082-207-2686 携帯:080-1912-6392

「グランドプリンスホテル広島」横

ヤマハ SRV-23

F115AETX 使用時間650時間
航海灯 GPS魚探 イクス WC

厳選艇 特価

ASK



ヤマハ FC-27

H11 F300ps (新品) 航海灯 GPS魚探
オーディオ ウィンチ WC イクス フラップ

690 万円 (税込)



ヤマハ F-25

S63 F200FETX (新品) 航海灯
GPS魚探10.4インチ WC イクス

370 万円 (税込)



ヤンマー DE26BZ II

S60 航海灯 GPS魚探 イクス

190 万円 (税込)



ヤマハ W-17

F15ps
センターコンソール イクス

155 万円 (税込)



ヤマハ AX220WB

F115ps パウレール

展示艇 特価 ASK

ヤマハ SR-X

F115BETX キャノピー
デカールステッカー

展示艇 特価 ASK

ヤマハ BayFisher20

F50ps

展示艇 特価 ASK

ヤマハ S-QUALO 同型艇

ギャレー WC マリンエアコン

展示艇 特価 ASK

入荷
しました!



YAMAHA Marine Club Sea-Style

ボートの
維持費・保留費
一切なし!

利用料金 4,500円~

「シースタイル」とは、
会員制の「レンタルボートのシステム」です

当社の
シースタイル
配備店 5店舗 ▶



取得して
航海原を
駆抜けよう!

ボート免許教室

日生本店会場
1月29日(土)・30日(日)

特殊小型免許 1日間コース

80,872 円 (税込)

2級小型免許 2日間コース

132,572 円 (税込)

ボート2級免許教室

最短 2日間
備前地区 1月8日(土)・9日(日)
播磨地区 1月8日(土)・9日(日)
神戸地区 1月22日(土)・23日(日)
先着4名様限定

YAMAHAマリントラスト 日生マリーナ

謹んで
新年のお慶びを
申し上げます

本店 岡山県備前市日生町寒河38 ☎ 0869-74-0500
日生マリーナ備前店 ☎ 0869-63-2300
日生マリーナ赤穂店 ☎ 0791-43-2233

神戸ハーバーマリーナ
兵庫県神戸市兵庫区遠矢浜町5-37 ☎ 078-671-3177

播磨マリーナ
兵庫県高砂市曾根町2710-64 ☎ 079-448-1515

●営業時間:9:00~17:00 ●定休日/毎週火・水曜日(10月~2月) 毎週火曜日(3月~9月)

モバイル
アクセス

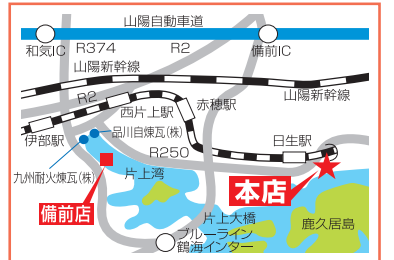

★詳しくは 日生マリーナ 検索

BOAT OWNER

ボートオーナー
出番ですよ



オーナー名：横山 誠 様
ボート：YAMAHA SR-X F90

横山様は以前から友人の船へ同乗し船釣りを楽しんでおられ、マイボートを所有しての釣りに憧れていたそうです。

ですが、マイボートとなると維持費や係留場所などのこともあり、敷居がとても高く感じられ、悩まれていました。

そんな時に縁もあり良いボートに巡り会え、免許証を取得される前に購入を決めていただき、ついに長年の夢を叶えることができました。

SR-Xは船の操船に全く慣れていなくても運転のしやすいサイズと見切りの良さ、小回りも効きやすさもありすぐに運転には慣れ、今では少しずつ移動範囲も拡大しているとのこと。

横山様が今後も安全にマリライフ楽しめるようサポートさせていただきます。これかもよろしくお願ひ致します!!

日生マリーナより



2022年 初夢プレゼント

1名様に
プレゼント!!

ラムセス
自動膨脹式小型船舶用救命胴衣
国土交通省型式承認品 Type A (ベストタイプ)

LJ-1877 (レッド)

ウエストベルト(幅38mm): 55~150cm調節可能
浮力: 7.5kg/24時間

日頃のご愛読を感謝して、新年初夢プレゼントです。
右下の「2022年初夢プレゼント応募券」をはがきに貼って応募ください。
S&Sウェブサイトの「電子版Sea&Sea」をご愛読の方も応募いただけます。
サイトより応募券をプリントして、はがきに貼って応募ください。
※応募券を貼っていないはがきは無効とさせていただきます。

応募先 〒713-8103 倉敷市玉島乙島亀の首49-63 オバタマリーナ内
S&S協議会 瀬戸内マリネットワーカー
「Sea&Sea」事務局 2022年初夢プレゼント係

応募締切 令和4年1月17日(月) 必着
ご希望の賞品、お名前、ご住所、電話番号、年齢、本誌に対するご感想・ご意見を必ずお書きください。

2022年
初夢プレゼント
応募券

切り取ってはがきに貼ってください

明けましておめでとうございます
本年もよろしくお願ひいたします

小型船舶操縦免許証
Permit of Boat's Operator



海技 太郎
Kaigi Taro



ボート免許取得!

2級、特殊免許最短2日で取得可能!!

マリンテクノ 国家試験免除
学科 実技

お問い合わせ、お申し込みは尾道海技学院の各事務所へ!

一般財団法人 尾道海技学院 <http://www.marine-techno.or.jp>

本校 TEL(0848)37-8111 広島事務所 TEL(082)543-5118

山陰事務所 TEL(0852)21-3366 山口事務所 TEL(0834)32-6256

岡山事務所 TEL(086)225-8477 尾道海技学院 検索

◆小型免許講習の教員募集中。お気軽にお問い合わせください。
◆免許の更新・失効講習も各地で開催。

EX28C

釣師のためのこの一艇!!

電子制御コモンレール
エンジン184kw搭載

釣機能を集約したマルチパーパス艇



広いフィッシングスペース

●走行性能 ●走波性能 ●居住性能
シャフト艇のミッドシップ付近にある
重心バランスは舵効きと保針性を向上
させます



船型を新開発してより広い
スペースを確保しました



<https://www.yanmar.com/jp/marinepleasure/pleasureboat/ex28c/>

マリンショップ藤がおすすめる
必須のオプション!

- ◆スパンカー……絶対おすすめ!
- ◆バウラスター……入出港時に小回り楽々!
- ◆2か所操舵……フィッシング時の操船が
楽になります!



有限会社

マリンショップ 藤

福山市新涯町2-29-18
TEL.084-954-2501
FAX.084-954-1022



謹賀新年 本年もよろしくお願ひ申し上げます

ウイングフィッシャー27 (H25年)



1年間保管料無料サービス!!

おすすめ
000

ホンダ4スト225馬力
GPS魚探、ウインチ
2点操舵、電子リモコン

680万円

トロージャン12M



エンジン整備中 FBエンクロージャー張替済み

H1年、キャタピラ-3208TA
発電機、エアコン、GPS魚探

580万円

呉(マグナム)教室定期開催!!

- 2級免許
R4 2/5(土)、6(日)
- 失効・更新
R4 1/8(土)

ホームページ www.magnum-marine.co.jp/



ヤマハUF-30 (H9年)



1年間保管料無料サービス!!

MD386KUH
GPS魚探、2点操舵、ヤカタ
スパンカー、微速付き

670万円

ウエル32



1年間保管料無料サービス!!

H4年、ボルボKAD42A
GPS魚探(新品)、ウインチ、トイレ

290万円

ヤマハF.A.S.T.26-EX (H19年)



1年間保管料無料サービス!!

ヤマハ4スト200馬力(H25年) GPS魚探、レーダー
2点操舵、アイパイロット、ウインチ
ヤカタ、スパンカー

650万円

ヤマハMY-50



S62年 キャタピラ-3208TA
発電機、エアコン、GPS魚探

価格応談

※上記の価格は税込となります。

株式会社 マグナム
マリンハーバー吉浦

TEL(0823)31-3060 FAX(0823)31-2234
〒737-0845 広島県呉市吉浦新町 定休日:水曜日
e-mail:info@magnummarine.co.jp

マイボート艇の

買取り強化月間!

当社にお問い合わせ下さい!

保管艇募集中!!

BANは、シーマンのための会員制救助システムです

無料

曳航・伴走サービス

BANのレスキューネットワークは、マリーナや海事従業者等の協力によって構成され、24時間365日、乗員の安全をサポートすることを主な業務にしています。

洋上で航行不能になったボート・ヨットを
最寄りの安全な係留地に
曳航または伴走します



レスキューの流れ

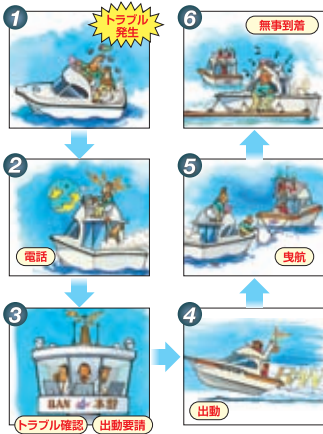

BANのサービス海域

(サービス海域は距岸10海里で
かつ電話の到達距離範囲内です)

● RS(救助船基地) : 800箇所
(2021年2月末現在)



会員募集中

☎ 0120-450-043

ホームページからも申し込みできます。 www.kairekyo.gr.jp/ban

2022年も最高の笑顔、お待ちしております!!
笑顔の一本釣!!
2021年 総集編





ベイツァー23 F60

売約済

オープン操舵で釣りがからの操船も楽々!!

広い釣りエリアで左右大きくジギング!!



YFR-24EX F175



左舷スライダ付

新艇

2月入荷予定

同型艇

価格相談

SRV-23EX F115



※整備済み

売約済

H9 ヤマハ4ストローク115ps(新品)
航海灯 バウスクリュー エアーインターク
オーニングテント(生地新品)
バウスクリュー(強替済み)
GPS魚探(8.4インチ新品)
電動マリントイレ(新品)
ドライバー ナビシート(強替済み)

F.A.S.T.23 F115 MC艇



キャストグレール仕様(バウスタン左右)

新艇

価格相談

FF-21 F115



※整備済み

売約済

H24 ヤマハ4ストローク115ps(R2換装)
航海灯 GPS魚探(新品)
オーニングテント
電動トイレ
手動油圧

F.A.S.T.23 F90



航海灯 バウスキャストグレール スタジキャストグレール(左右)
電動マリントイレ カティーフローアー GPS魚探(8.4インチ新品)

新艇

448万円(税込)

YD-25B



※整備済み

245万円(税込)

H14 ヤマハディーゼル82ps
使用時間1610時間
航海灯 ウィンチ
オーニングテント(生地新品)
スハカー(生地新品)
GPS魚探(新品)

AX220 F175



ハルカラー ホワイト

新艇

1月入荷予定

同型艇

価格相談

ベイツァー25 F90



ハルカラー ホワイト

売約済

新艇

1月入荷予定

同型艇

2級小型免許 2日間コース **ボート免許教室** 会場:オバタマリーナ **120,000円(税込)** 冬に取得し、春に乗ろう!



信用と技術を売る ヤマハマリンストア



本社 倉敷市玉島阿賀崎2438-4 TEL 086-526-7557(代)
オバタマリーナ 倉敷市玉島乙島亀の首49-63 TEL 086-522-5505(代) FAX 086-522-5711

(株)オバタボート

<https://www.obataboat.com/>

定休日 毎週月曜日/第3火曜日(10月~3月)

営業時間 冬季時間(10月~3月) 8:30~17:30





FR-24

整備中

謹賀新年



**275SD使用
トレーラー**

※場内移動用の車輪は含まれておりません

新品! 120万円 (税込)

ボート一式 販売・修理・保管・検査手続

ヤマハマリンネットワーク店
KADONO MARINA
マリンショップ 角野

〒705-0033 岡山県備前市穂浪3629-6

TEL.0869-67-2332

FAX.0869-67-2348

<http://kadonamarina.jp/>



ブルーライン備前出口から左折5分

定休日 ※年始は1月5日(水)より営業します
11月~3月は毎週火曜日 & 第1・第3月曜日



ヤンマー
ZD25

新
謹
賀
年

大注目!
おすすめ艇!

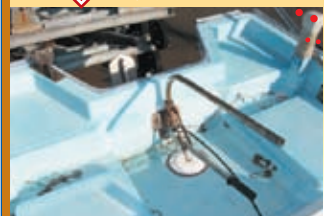

ヤンマーディーゼル30ps
航海灯、舵棒仕様

50万円 (税込)

ボート販売 / 修理 / 保管 / 免許

ヤマハマリンショップ
MARINERS

マリンズ株式会社

〒740-0002 山口県岩国市新港町3-6-14
TEL.(0827)30-8200 FAX.(0827)30-8201
e-mail: mariners_t@chorus.ocn.ne.jp
★定休日★ 毎週火曜日、第5月曜日



ステキな釣果に
サイコーの笑顔!

G様ご一行様



これぞまさしく
両手に花!?

H様のご友人

笑顔の一本釣!!
S&S協賛会会員社から
寄せられた釣果自撮り



楽しい仲間と
素敵な時間を★

T様ご一行様



やったね!
大きなタイ
ゲット!

S.K 様 令和3年11月20日
中島付近 マダイ [66.5cm (3.39kg)]



ポートDEフィッシング!

つよしの
ポートフィッシング講座

No.163 瀬戸内海 一つテンヤマダイで真鯛を釣る

冬場でも魚が
ビシバシよくアタル!

今月号はフィッシング講座お初、テンヤを使用して真鯛を釣っていかうと思います。

一つの仕掛けで真鯛を釣る……テンヤ一つで真鯛を釣る! というわけで、一つマダイテンヤと呼ばれている釣法で、今回は真鯛を狙っていかうと思います。



瀬戸内海 一つテンヤマダイで真鯛を狙う! 実践編

12月7日 使用艇 TOYOTAポーナム26L

大潮 干潮5:29 満潮13:50 天候曇り

13:00 出港、今回は一つテンヤマダイで真鯛を狙い、出港です。昨日は明石海峡で鯛釣り、今日は近場で昼からテンヤで真鯛釣りとポートフィッシング満喫月間の今日この頃の私です(笑)。今回は生きたエビをエサとして使用します。

水温が下がりベイトも散ってしまい、真鯛も深場へ落ちていき、中々釣りづらくなってきています。この難しい時期でも地元の家で獲れたエビを使い、鯛が今捕食している餌を使った釣法で真鯛を釣って行きたいと思ひます。

理にかなった釣法で、非常に環境に優しい釣りでもあります!

13:45 ポイント到着。ここは水深35M前後の底は砂地で所々に岩があるポイント。まずは仕掛けを準備です。エサのエビの尻尾を取り、尻の方から針を通していきます。エビがまっすぐピンッと伸びるようにつける事が肝心です。エビが歪んだり、曲がってテンヤに付けてしまうと、フォールの時に回転してしまい、リーダーがよれたり食いが悪くなる要因になってしまうので気を付けよう。如何せん、着底と同時にアタリが良くあるので、仕掛けがくるくる回ってれば、真鯛も見切ってそっぽを向いてしまいます。ちゃんとエビを付けてスタートフィッシングです。

14:00 仕掛けを海に投入し、底付近で軽くシャクっていると、ピクピクっ小さいアタリ。ここで間髪入れずに合わせを入れます。GOOD! フッキングしたようだ😊 引き自体は大したことはないが、まずは本日初ヒット。ゆっくり慎重にリールを巻いていきます。そして上がってきたのは、ゲストのガシラ君でした。イクスに魚を入れて仕掛けにエサを付け、再度投入です。エサにエビを使用している事で釣れる魚種は真鯛に限らず色々な魚種が釣れるのも、一つテンヤマダイの魅力でもあります。

14:10 今度は仕掛けを落として着底と同時にヒット! 合わせをいれてリールを巻く。エツ根掛かりか? 竿が撓ってリールが巻けない。やっちゃったなどドラッグを締めてリールを巻いていると、グイグイ引いてきた。釣れている、しかもかなりの大物だ!!! 一回息を吸い込み気持ちを落ち着かせ、リールを巻く。竿の撓りも吸って慎重に対応する。かなりの重量感、あまり叩いてこない、『なんだ!』PEラインが出たり入ったりを繰り返している。必ず『獲りたい』慎重かつアグレッシブにボートを操船して魚に近づける。ボートと自分を一体化し、ようやく上がってきたのは大きな真鯛だ! ゆっくりと体を横に向けて上がってきた。最後はタモで取り込み、大鯛GETです。GOOD JOB😊

15:00 今度は仕掛けを底まで落としたものの、ポイントから少し離れたので仕掛けを回収していると、中層でガツンとヒット。かなり引いてくる。少し横に走っているのが青物がヒットしたようだ。リーダーが2.5号なので無理は禁物。相手を少し泳がせこちらに顔が向いたときに一気にリールを巻き上げ、上がってきたのは体高の良いハマチでした。

16:00 この後、小さい真鯛が釣れた所でストップフィッシング。一つテンヤマダイは即合わせが必要で、スリルがあっっている魚が釣れる楽しい釣りですね。

みなさんも是非、一つテンヤマダイをフィッシングライフのレパートリーに加えてみてはいかがでしょうか!

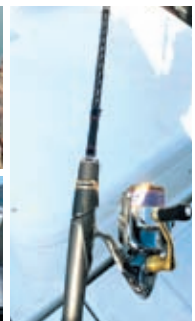
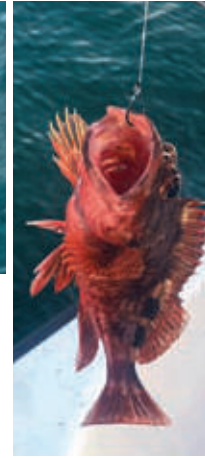
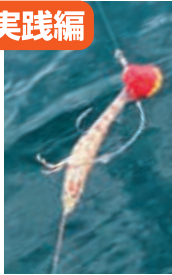

一つテンヤマダイイタダ風(臭)とれて好釣果まちがいなし!

今回の釣果: 真鯛4匹 ハマチ1匹 ガシラ1匹

テンヤで真鯛を釣る方法

- テンヤを底まで落とす。
- 着底と同時に底を切りシャクル。
- シャクった後にステイ（誘いパターンを色々試してみよう）。

ワンポイントアドバイス

- 感度の良い竿を使用しよう。
- アタリがない時は、エサをチェックしよう（頭の喰われたエビはヒットしてこないぞ！）。

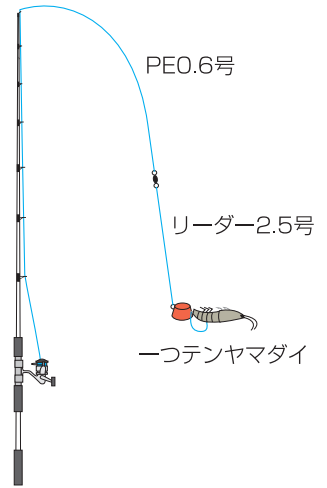
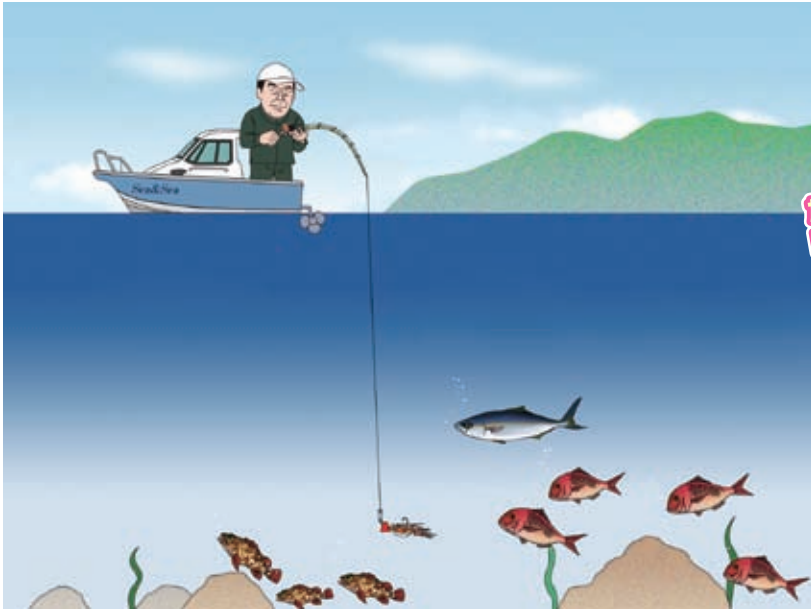

ただ今
Face Bookで
リアルタイム
釣果発信中!!



仕掛け

- 竿：シマノ・炎月LIMITED 一つテンヤマダイ
- リール：シマノ・ステラ
- PE：0.6号
- リーダー：2.5号

プロフィール

三宅 毅 (みやけ つよし)
兵庫県出身 1972年生まれ
(株)相生マリン代表
現在のおもな成績
真鯛70センチ
メバル31センチ
カジキ5本



- 師匠の独り言**
- ◆ 着底と同時にヒットするぞ！（気を抜くな！！）
 - ◆ 即合わせ！（スリル満点！！）

謹賀新年
中古艇情報
トヨタポナムのごとなら
おまかせ下さい!!
特別操船スクールも実施しています

TOYOTA PONAM ラインナップ
TOYOTA PONAM28V
New ¥19,200,000~

TOYOTA PONAM31
¥29,700,000~

TOYOTA PONAM35
本体価格 ¥58,500,000~

TOYOTA PONAM28L
価格応談
陸置、美艇、フル装備

TOYOTA PONAM26L
価格応談
陸置
コモンレールエンジンフル装備

TOYOTA PONAM26L
価格応談
コモンレールエンジン
エアコン

ヤマハ F.A.S.T.26
超美艇
ディーゼル、フル装備
385万円

ヤマハ SR-23
価格応談
陸置
4スト 200ps

ヤマハ FG-33
価格応談
同型艇
陸置

AIOI MARINE Co., Ltd.
(株)相生マリン
〒678-0172 兵庫県赤穂市坂越2851-16-1208 マリンプラザ2001
TEL・FAX 0791-22-3277 ☎ 0120-885928

お問い合わせ下さい
★大型中型係留艇 ★船底清掃業務
★クイック清掃

トータルマリンサポート

新艇販売	釣具販売	ボート輸送
中古艇販売	ボート免許スクール	ボートメンテナンス
中古艇査定	ボート保険	マリンライフの相談
		ボート保管場所相談

ボートクラブシーマンネットワーク





瀬戸内エリアおすすめ船釣&釣場情報!!



各地の最新情報は、各釣ショップへお問い合わせください。

① 高砂～姫路エリア		釣り場 明石沖	ポイント目標	つり具の高砂屋 TEL (079) 451-5726 FAX (079) 451-5727
魚 タイ・青物	サイズ	匹数 0～6匹		
状況 潮によってタイラバ・ノマセ便にて出船中。				
② 牛窓～備前エリア		釣り場 牛窓	ポイント目標 黄島	桜田釣具店 TEL (086) 297-5056 FAX (086) 297-6045
魚 カサゴ	サイズ 20cm前後	匹数 10匹位		
状況 エサは大きめのエビが良い!!				
③ 玉野エリア		釣り場 松島、局島	ポイント目標	大賀釣具店 TEL (0863) 32-1370 FAX (0863) 32-1370
魚 マダイ、ハネ	サイズ 30～40cm	匹数 5～10匹		
状況 マダイサビキ、チョクリに当たりが多い。				
④ 児島エリア		釣り場 濃地島周辺	ポイント目標	Fishingじあい TEL (086) 523-1091 FAX (086) 454-7118
魚 ヒラメ	サイズ 40～60cm	匹数 1～3匹		
状況 泳がせ釣りでヒラメが釣れ出しました。外道でハマチも釣れています。				
⑤ 小豆島北部エリア		釣り場 福田沖	ポイント目標	トミオカつりぐ TEL (0879) 62-3598 FAX (0879) 62-4121
魚 ハマチ、ヒラメ	サイズ 40～70cm	匹数 1～3匹		
状況 アジ・イワシをエサにして泳がせ釣り。				
⑥ 小豆島南部エリア		釣り場 地藏崎沖	ポイント目標 地藏崎灯台	フィッシングロマンみずき TEL (0879) 82-4618 FAX (0879) 82-4618
魚 マダイ ハマチ	サイズ 40～60cm 50～80cm	匹数 5～10匹 2～10匹		
状況 遅れていたマダイがようやく釣れ出して来た(タイサビキ)。				
⑦ 笠岡西エリア		釣り場 飛島周辺	ポイント目標	シーポート TEL (0865) 62-3369 FAX (0865) 62-3369
魚 マダイ	サイズ 25～50cm	匹数 5～10匹		
状況 マダイ：飛島周辺、白石瀬戸でサビキで釣れ始め。ホゴメバル：白石瀬戸で15～20cm、15匹程度。				
⑧ 広島エリア		釣り場 宮島周辺	ポイント目標	パゴス本店 TEL (082) 879-1830 FAX (082) 879-1830
魚 サワラ、ハマチ	サイズ 50～90cm	匹数 1人 1～6匹		
状況 30～60gのジグ使用。朝が良いでしょう。				
⑨ 高松エリア		釣り場 庵治周辺	ポイント目標	岸本釣具商会 TEL (087) 851-4517 FAX (087) 821-5248
魚 ヒラメ	サイズ 40～55cm	匹数 1～3匹		
状況 胸突仕掛で活コノシロを使用すると良い。				
⑩ 新居浜～四国中央エリア		釣り場 四阪島	ポイント目標	佐々木商会 TEL (0897) 34-5266 FAX (0897) 32-4751
魚 マダイ	サイズ 30～50cm	匹数 3～10匹前後		
状況 マダイが好調です。チョクリ仕掛でよく釣れています。ハリスは4号がオススメです。				



アウトレット マリン用品誌上販売



中古品



HONDEX HE-7301

- 付属品：リモコン、ブラケット、説明書、アンテナ、振動子1kw、電源線
- GPSマップは日本海仕様

店頭引渡特価 **11** (税込) 万円

日生マリーナ本店 P16参照

特価品



HONDEX 800GP

- アンテナ内蔵
- 8.4型おさかなキャラクター付

店頭引渡特価 **115,500** (税込) 円

さとうマリンサイクル P7参照

中古品



ヤマハ YF60NFIII

- GPSアンテナ、発信器
- 電源コード付き

店頭引渡特価 **28,000** (税込) 円

さとうマリンサイクル P7参照

中古品



ヤマハMD1480KUH

- H12、750馬力、時間数5970h
- 程度のよいエンジンです

店頭引渡特価 **298** (税込) 万円

リフレスマリン P6参照

中古品



ヤマハ F6AMHS

- 06年
- エンジン整備、インペラ
- オイル交換済

店頭引渡特価 **60,000** (税込) 円

さとうマリンサイクル P7参照

特価品



ヤンマー6BY2-220用ターボ

店頭引渡特価 **15** (税込) 万円

UBEマリーナ P18参照

中古品

●ヘッド、その他部品も在庫あります。



■ヤマハ マニホールドラジエーターケース ■コアー

店頭引渡特価 **165,000** (税込) 円 店頭引渡特価 **60,000** (税込) 円

(有)ダイヤマリン P10参照

特価品



回イナル社製発信機P303 3ピン

- 未使用品

店頭引渡特価 ~~19,440~~ 円 → **9,500** (税込) 円

(株)オバタボート P22参照

特価品



ヤンマー4JM-TZ用排気マニホールド

店頭引渡特価 ~~40,000~~ 円 → **30,000** (税込) 円

(株)マグナム P19参照

中古品



デルコオルタネーター

- 7853N
- DC12V-105A

店頭引渡特価 **80,000** (税込) 円

(株)マグナム P19参照

特価品



膨脹式ライフジャケット

- 国土交通省認定品 桜マーク
- 腹巻 カラー：赤、黒、青
- ベスト カラー：黒

店頭引渡特価 **11,000** (税込) 円

(株)ナスボート P31参照

特価品



キッズ男の子用ライフジャケット

店頭引渡特価 **3,000** (税込) 円

日生マリーナ本店 P16参照



アウトレット マリン用品誌上販売



↑
特價品



キッズ女の子用ライフジャケット & ラッシュガードのセット

●ライフジャケット
ラッシュガード
スポン、帽子のセット品
店頭引渡特価 **6,000** (税込) 円

日生マリーナ本店 P16参照

↑
特價品
特展示品



ライフジャケットウエストタイプ

●ヤマハ ●国土交通省承認品
●膨張式ライフジャケット
●カラー:ネイビー、レッド
店頭引渡特価 **16,800** (税込) 円

(株) ナスポート P31参照

↑
中古品



ヤマハ インタークーラー

●380K用
店頭引渡特価 **22** (税込) 万円

(有) ダイヤマリン P10参照

↑
特價品



船外機水洗キット

●エンジン使用後
水洗いしてください
店頭引渡特価 **18,500** (税込) 円

さとうマリンサイクル P7参照

↑
中古品



補助椅子

●FG36用
店頭引渡特価 **16,000** (税込) 円

(有) ダイヤマリン P10参照

↑
中古品
同新品



ヤマハナビボックス

店頭引渡特価 **16,800** (税込) 円

(株) オバタボート P22参照

↑
特價品



スターンベンチシート

●YF-24、YFR-24用
店頭引渡特価 **125,000** (税込) 円

(株) オバタボート P22参照

↑
特價品



ロッドホルダー

■3連タイプ ■4連タイプ
店頭引渡特価 **3,200** (税込) 円
店頭引渡特価 **4,000** (税込) 円

さとうマリンサイクル P7参照

↑
中古品



MD380熱交換器コア

店頭引渡特価 **35,000** (税込) 円

(有) ダイヤマリン P10参照

↑
特價品



リガーマリンFBオーニングシートS5用 // シートカバーS5用

●オーニングシートとカバーの
セットでの販売です
●どちらもカラーはブルー
●適合幅2100~2250のオーニング
送料別・店頭引渡特価 **67,400** (税込) 円

日生マリーナ本店 P16参照

↑
中古品



YAHAMA SRV23用船外機カウルカバー

●SRV23専用の
船外機カバーです
送料別・店頭引渡特価 **10,000** (税込) 円

(株) ナスポート P31参照

↑
特價品
在庫限り



アンカーデービット

●ローラー幅70mm
●全長約580mm
●幅約90mm
店頭引渡特価 **12,000** (税込) 円

(株) オバタボート P22参照

アウトレット マリン用品誌上販売

「アウトレットマリン用品誌上販売」について……

■掲載商品は、会員各社が独自にご紹介させていただいているものです。ご購入に関するお取引条件については、S&S協議会は仲介をいたしておりませんので、直接会員各社へお問い合わせください。
 ■ご提供数量、商品の状態等の詳細につきましては、お問い合わせの上、十分ご確認ください。（早期完売の場合はご容赦ください。）
 ■記載金額は、原則店頭引渡し価格です。発送方法・送料等については、直接会員各社へお問い合わせください。

↑
中古品



ボルボ中間ハウジング

店頭引渡特価
40,000 (税込) 円

(有) ダイヤマリン P10参照

↑
中古品



LEWMARラウンドハッチ

●一度取り付けて外したものです。シリコン、傷跡が少しあり

店頭引渡特価
55,000 (税込) 円

日生マリーナ本店 P16参照

↑
特価品



アンダーラダーステップ (ワンタッチ収納式)

●FRP:L450XW530XH160 (mm)
●ラダーはステップの下に収納可能

店頭引渡特価
67,000 (税込) 円

UBEマリーナ P18参照

↑
特価品



サイドレール YF-23用

●左右セット

店頭引渡特価
20,000 (税込) 円

(株) オバタボート P22参照

↑
中古品



ヤングネットホーラ12V

店頭引渡特価
80,000 (税込) 円

(有) ダイヤマリン P10参照

↑
特価品



中村釣具 スパンカーセール N2400

●運送費込

店頭引渡特価
68,300 (税込) 円

日生マリーナ本店 P16参照

令和3年12月17日

第六管区海上保安本部 発行

六管区水路通報第49号 (目次)



第524項	瀬戸内海	播磨灘、鹿久居島東方	環境調査
第525項	瀬戸内海	播磨灘、片上港及び付近	環境調査等
第526項	瀬戸内海	播磨灘、津田湾北方	照明弾等発射訓練
第527項	瀬戸内海	岡山水道、小串港付近	小型船操縦訓練
第528項	瀬戸内海	備讃瀬戸南航路及び水島航路	灯浮標復旧
第529項	瀬戸内海	福山港	灯浮標移設作業
第530項	瀬戸内海	新居浜港、第3区及び第4区	バース灯設置(予告)
第531項	瀬戸内海	今治港、第2区	簡易灯存在
第532項	瀬戸内海	徳山下松港、第1区	灯付浮標一時撤去

第六管区海上保安本部は、岡山県、広島県、山口県東部、香川県、愛媛県の沿岸における船舶交通の安全のために必要な情報を六管区水路通報にとりまとめ、原則として毎週1回金曜日に発行し、インターネット、電子メール（インターネットで登録）で配信しています。

また、航行警報もインターネットや携帯電話で入手できます。
 インターネットアドレス <https://www1.kaiho.mlit.go.jp/KAN6/>

◎情報の通知について

航海上重要な事項（航路標識の異変、航路障害物の存在等）及び水路図誌の内容と相違する事柄に気付かれた方は、第六管区海上保安本部又は海上保安部署等に連絡をお願いいたします。

◎お問い合わせは第六管区海上保安本部[電話(082)251-5111(内線2515)]まで

海の事件・事故は118番へ

うまいもの三昧

海の道行き

一麺入魂

麺や廣

HIRO

ラーメン店「麺や廣」

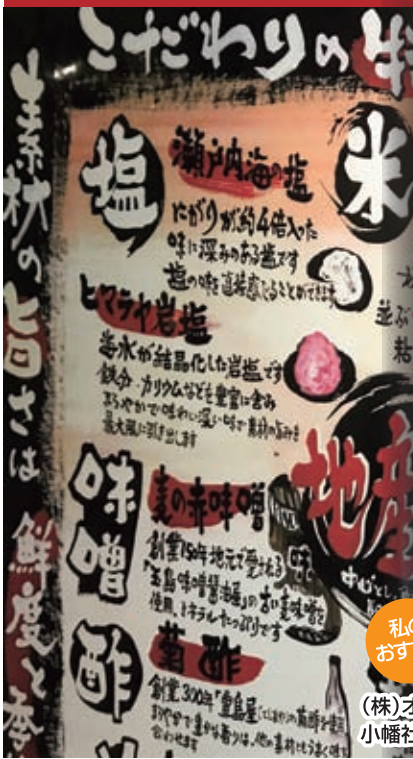

お子様からお年寄りまで愛される地産地消のこだわりラーメン店「麺や廣」です。
 明るい店内にはカウンターテーブル・お座敷と用途に合わせて過ごしやすい空間になっています。
 親鶏と豚のガラをメインに、コク深いスープが自慢で、自家製麺とベストマッチ！
 心を癒してくれる至福の一杯です！
 無料のお漬物バイキングや、平日ランチタイムには、替玉一玉無料/ライス50円!!などのお得なサービスがあります。
 ラーメン以外のサイドメニューも豊富ですよ！
 元気なスタッフが迎えてくれます。
 ぜひ食へに行ってみてください!! テイクアウトもありますので、お家で飯にもいかがでしょうか!!

**美味しいうラーメンで、
 たくさんの笑顔をつくりたい!**



私のおすすめ

(株)オバタポート
 小幡社長

T E L : 086-522-5855
 営業時間: 月~金 11:00~15:00 (ラストオーダー14:30)
 17:00~22:00 (ラストオーダー21:30)
 土・日 11:00~22:00 (ラストオーダー21:30)
 定休日: 無 駐車場有

Sea&Sea 年間個人購読会員 募集受付中!

『年間個人購読会員(有料)』サービスをご利用いただければ、Sea&Seaが必ずお手元に届きます。

Sea&Sea 年間個人購読会員とは…

- ご自宅(ご指定住所)に1年間Sea&Seaをお届けするサービスです。
- 年間購読料 2,200円(税込)には送料が含まれています。
- 指定の郵便局振込口座へご入金された方が会員となります。
- 年会費資格をご入金を確認させていただいた翌月より1年間となります。
- 会員資格は1年毎のご意志による更新となりますので、満了月の前に、確認の書類を送付致します。
- 期間満了以前に退会される場合の年間購読料の返金は致しません。

年間個人購読会員 申し込み手順

- 下記住所まで、郵便はがきで年間個人購読会員の申し込みをしてください。
- 確認後、登録情報・振込口座番号等の申し込み確認書を郵送します。
- 年間会費のご入金を確認させていただいた翌月より1年間、毎月1冊ご自宅(ご指定住所)へお送りします。

〒713-8103 倉敷市玉島乙島亀の首49-63 オバタマリーナ内 S&S協議会事務局「個人購読会員募集係」
 お名前・〒番号・ご住所・連絡電話番号を必ず記載下さい

**年間個人購読会員になって
 最新マリン情報を確実にGETしよう!!!**

★読者プレゼント★

S&S協議会(瀬戸内マリンネットワーク)会員各社の協賛で、読者の皆様にプレゼントを差し上げます。
 応募方法をご確認いただき、奮ってご応募ください。お待ちしております。
 なお、ご当選者の方は次号に掲載させていただき、賞品発送をもって当選とさせていただきます。

1月号(Vol.165)プレゼント! 2名様



応募先: 〒713-8103 倉敷市玉島乙島亀の首49-63 オバタマリーナ内 S&S協議会 瀬戸内マリンネットワーク 「Sea&Sea」事務局 1月号プレゼント係
 応募締切: 令和4年1月17日(月) 必着

ご希望の賞品名または記号、お名前、ご住所、電話番号、年齢、本誌に対するご感想やご意見を必ずお書き添えください。
 ※賞品名または記号の明記のない応募は抽選対象外となります。ご注意ください。

★12月号プレゼントご当選の方★
 岡山県岡山市 富田 博正様 広島県福山市 村山 秀和様
 兵庫県加西市 奥本 敬三様
 以上3名の方々です。ご応募ありがとうございました。

中古艇なら NASU ポート

ナスポート 検索

誠実と信頼の向上をめざします。 日本中古艇協会会員店

2022 ナスポート 初夢セール開催中!

ヤマハ AX220

F115BETX搭載 ※画像はカタログを使用

NEWモデル!
ナスポートバージョン 展示艇特価

ヤマハ F.A.S.T-23

MIC

6月入荷予定
F115BETX搭載 ※画像はカタログを使用

応談



ヤマハ FC-26 II
H10-F175AETX (新品)・航海灯・WC・GPS魚探・ウインドラス
コンパストラムカメラ・6.5インチプロピル・エアインテーク
キルン/シート調整器・フロアマット&カーテン取付交換

550万円 (税込)



ヤマハ UF-28 II
整備中
H8-SW422(230ps+H23)・航海灯・WC・GPS魚探・ウインドラス
2ステーション・オートウインドラス・オートウインドラス・スプリ
スリッカー・海水ポンプ・ターボチャージャー・ロータリー

550万円 (税込)



ヤママー LF26BZ
整備中
H16-4JH34HTZ(90ps)・航海灯・WC・ウインドラス・GPS魚探
2ステーション・オートウインドラス・スリッカー・10.5インチSD-ラ
電機・12V充電器・ターボチャージャー・ロータリー

484万円 (税込)



ヤママー LF23Z II
H21-4JH34HTZAY(90ps)・航海灯・ウインドラス
GPS魚探・オルタネーター・24V/35A・電機リール電源
ドライブシート・テックライト・HTリセカバー・スリッカー

418万円 (税込)



ヤマハ DY-29
整備中
H11-MD360K(150ps)・航海灯・ウインドラス・GPS魚探
2ステーション・オートウインドラス・スリッカー・高級バー・LEDチアライト
※画像のレーダーは取り外します

応談



ヤマハ YF-23
1月完成予定
H16-F160DETX (新品)・航海灯・WC・ウインドラス・GPS魚探・オート
ウインドラス・ステップ・スリッカー・ドライブシート・テックライト・5.8インチ
HTリセカバー・12V充電器・ロータリー・キーホルダー

応談

今月のオススメ艇
ヤマハ UF-29F HP
H25-VCLV-D6(330ps)・航海灯・WC・ウインドラス
GPS魚探・エアコン・2ステーション・陸電充電器・オート
ウインドラス・コンパストラムカメラ・スリッカー・カーマツ
シー・ステアジ・集魚灯・インバーター・テックライト・5.8
インチ・チアライト・12V充電器・ロータリー・キーホルダー

1480万円 (税込)



ヤマハ UF-25 II
2月完成予定
H7-F150DETX (新品)・航海灯・WC (新品)
GPS魚探 (新品)・パワ&スタンレール
リーニングシート・ロッドホルダー

応談



トーハツ TF235 B HT
1月完成予定
H12-F115DETX (新品)・航海灯・GPS魚探 (新品)
2ステーション・海洋塗装・ステンレス120L燃料タンク
テックライト・パワ&スタンレール

352万円 (税込)



ヤマハ FW-23
H7-F70AETX (新品)
航海灯 (新品)・GPS魚探 (新品)

220万円 (税込)



ヤマハ SRV-17
H8-F50HETL (新品)

138万円 (税込)



ヤマハ YFR-27EX FSR
NEWモデル!! CL7搭載
3月入荷予定
F250DETX・航海灯
WC・2ステーション
スタンレール

ナスポートバージョン 試乗艇特価



ヤマハ F.A.S.T.26EX FSR
最終生産艇
F175AETX

ナスポートバージョン 展示艇特価



ヤマハ YFR-24EX FSR
NEWモデル!! CL7搭載
3月入荷予定
F175AETX・航海灯
パワレール
左舷スライドウインドウ

ナスポートバージョン 展示艇特価



ヤマハ SR-X EX
3月入荷予定
F165AETL・パワレール
スタンレール・グラフィック

ナスポートバージョン 展示艇特価



ヤマハ BF-25
F90CETL

ナスポートバージョン 展示艇特価



ヤマハ BF-23
2月入荷予定
F60FETL

ナスポートバージョン 展示艇特価



ヤマハ BF-20
3月入荷予定
F50HETL

ナスポートバージョン 展示艇特価



ヤマハ BS-16 ホワイトハル
最終生産艇
F60FETL

ナスポートバージョン 展示艇特価

ナスポートオリジナル企画

ヤマハ 船外機換装 キャンペーン



各種キャンペーン大好評実施中!

GARMIN 拡販 キャンペーン ポート保管 キャンペーン

中古艇高価買取! 全国無料査定

- 低金利マリンクレジットご利用頂けます。中古艇OK!(120回迄)
- 2級ボート免許教室(国家試験免除コース)、土・日2日間でOK。
- 中古艇は自社マリーナにて試乗OK!
- 陸送・回航、格安にて手配させて頂きます。
- Sea-Style(レンタルボートクラブ)加盟店(配備艇AS-21・SR-X・YFR-24)

NASU (株) ナスポート 牛窓マリーナ

岡山県瀬戸内市牛窓町牛窓4180
TEL.0869-34-2498 FAX.0869-34-2420
〈営業時間〉9:00~17:30 〈定休日〉毎週火曜日・第3月曜日
https://www.nasu-boat.com E-mail:nasu@nasu-boat.com

■掲載写真にはオプションが含まれます。■記載金額には、検査費用・進水諸経費等は含まれておりません。

謹んで新春の祝詞を申し上げます

昨年は Sea&Sea をご愛読頂き誠にありがとうございました。

約2年の間猛威を振った新型コロナはピークも過ぎたとはいえ、まだ油断出来ない状況です。

しかし、罹患者の減少を見るにつけ、改めて日本人の危機意識の高さを実感した次第です。

この間マリンレジャーにおいては密の無いアウトドアとして見直され、

免許取得者は増加、船の需要及びレンタルボートの稼働数も伸長、また

それに伴い海難事故も急増する事態となりました。

本年も皆様に瀬戸内の有益なマリン情報をお届け出来るよう会員一同

頑張りますので引き続きご愛読の方宜しくお願い申し上げます。

S & S 協議会 会長 那須 裕史 (株)ナスポート牛窓マリーナ
会 員 一 同

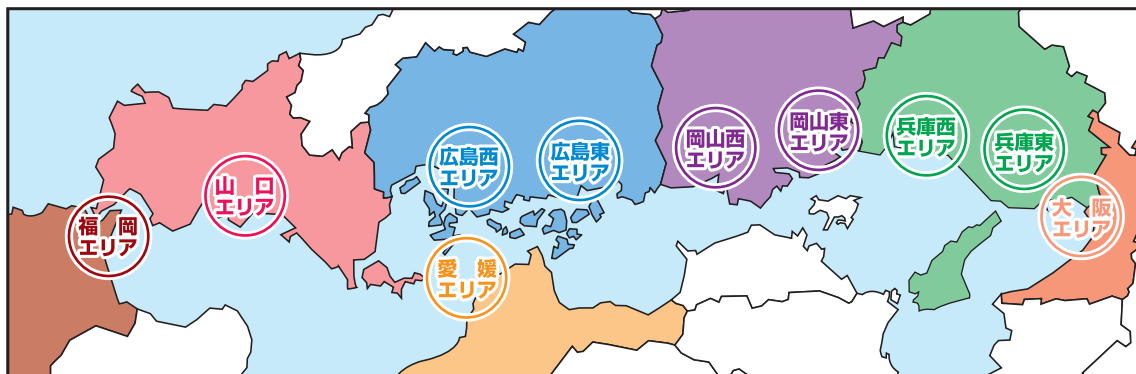

S & S 協議会（瀬戸内マリネットワー）加盟各店

大 阪	(株)山陽保険センター ポートセンターグループ	広 島 西	リフレッシュマリン
兵 庫 東	神戸ハーバーマリーナ (有)小野マリンサービス	岡 山 西	(株)マグナム (株)サンワマリン中国 広島ベイマリーナ (有)サブマリン
兵 庫 西	(株)相生マリン (株)INFINI(アンフィニ)	愛 媛	(株)エヒメボートサービス
岡 山 東	(株)ナスポート 牛窓マリーナ (有)川崎商会 日生マリーナ マリンショップ角野 東洋マリーン(株) WORLD(ワールド) 誠 和 釣 具	広 島 東	(有)中国マリン さとうマリンサイクル (有)瀬戸鉄工所 (有)藤田鉄工所 (有)マリンショップ藤 株)竹原マリン (一財)尾道海技学院
		山 口	マリーナ・シーホース (株)徳山マリン マリナーズ(株)
		福 岡	(株)ササキコーポレーション