

Sea&Sea

Vol. 115

11

NOVEMBER 2017



Smile² 

Smile² (スマイルスマイル):
表紙の写真は皆さんの素敵な
笑顔に掲載させていただきます

人生笑顔で……
〈株竹原マリン〉



インターネット版 www.sea-and-sea.jp/
アウトレットモール www.sea-and-sea.jp/outlet/

※インターネット版 Sea&Seaのネット掲載はシステムの都合上数日遅れる場合があります。



おすすめ艇

ヤマハDX-43G (H9年)

希少の43HPエンジン・25人乗り登録必見!!



ヤマハIMD980KUH(550ps・H9年式)
 定員:25名 使用時間:4400h
 ●GPS魚探(コーデン液晶)・魚探(コーデン液晶)
 レーダー(コーデン液晶)・2ステーション・マリンホン
 マリンヒーター・個室トイレ・オーニングテント・スリムカー
 ●人気のレジャー漁船DXシリーズのHPモデル
 550馬力で程度良好。遊漁船の方には必見です。
 ●エンジン整備消耗品交換済み、バッテリー新品4個交換
 船底塗装・ペラグリーン作業済み (税込)
 船体リフレッシュ室内清掃済み **938万円**
 船体及びシャフト亜鉛交換済み(再生完了)

程度極上! 雰囲気最高の美艇です!
プリンセス440 (H7年式)
 VOLVO PENTA TAMD74C(430ps×2H7年式)
 定員:15名 使用時間:950h **2,980万円**
 ●GPS魚探×2・レーダー・マリンエアコン
 発電機(1950h)・テレビ・冷蔵庫
 ●年式は古いですが非常に手の行き届いたプリンセスです。
 室内は照明をLEDに入れ替えされており、最高の雰囲気になっています。

オプション付きの美艇です!!
ヤンマー EX-35II (H26年式)
 ヤンマー 6LY-ST(320ps・H26年式)
 定員:8名 使用時間:280h **1,695万円**
 ●GPS魚探(フル)/10.4インチ
 レーダー(ホンテックス8.4インチ新品)・スリムカー(サカセ)
 2ステーション電動アンカー・ローラー(ニッコー機材製)
 ●高年式ワンオーナー艇で程度抜群です。

今月のおすすめ 大特価 必見
フルオプション付き美艇!
ヤマハ UF-29 (H14年式)
 ヤマハ(230ps・H14年式)
 定員:9名 使用時間:3400h **756万円**
 ●GPS魚探・魚探・ソーラーレーダー・3連ダイヤルモコン
 3連ダイヤルモコン・2ステーション・フラップ左右付きオートパイロット
 電動ウインチ・オーニング及びテント・スリムカー・ラムステップ&ラダー・無線
 ●時間数は多少多いですが、エンジン整備消耗品交換済み。室内清掃完了。

時間数の少ないシャフト艇!
ヤマハ UF-33 I/B (H11年式)
 ヤマハ(260PS・H11年式)
 定員:12名 使用時間:3100h
 ●GPS魚探・2ステーション・オーニング・スリムカー
 (サカセ)・ウインチ・インバーター・家庭用エアコン
 ●まだまだ人気の高いUFシリーズが入荷しました。
 完全整備とリフレッシュ完了しました。

時間数の少ない希少モデル!
ヤンマー EX-27Y (H18年式) PRICE DOWN
 ヤンマー6LP-DT(235ps・H18年式)
 定員:8名 使用時間:1836h **638万円**
 ●魚探(フル)
 ●GPS魚探(新品ホンテックス)・オーニング(新品製作)
 スリムカー(当社指定のモデル)お買い上げの方にサービス
 ●希少モデル・時間数の少ない人気艇が入荷しました。

充実したオプションのDY-37新入荷!
ヤマハ DY-37 (H8年式)
 ホルベパワータAMD63P(370ps・H8年式)
 定員:11名 **568万円**
 ●GPS魚探・バスマスター
 ●3連ダイヤルモコン・個室・トイレ
 ●年式は古いですが、充実したオプションが施され、特に遊漁船に最適
 です。

愛艇 を売り 高価現金買い取り即実行 たい方 納得のいくリフレスプライスで!!

日本中古艇協会会員



リフレスマリン 有限会社 リフレス



Japan Used Boat Association 減価と売却の向上を目指します

査定額には自信があります。長期低金利 マリンクレジット 取扱い有り

●全国査定無料●
 本社 広島県安芸郡府中町大須4-2-1
 TEL 082-287-2722 (代)
 FAX 082-287-3456
 E-mail: info@refressmarine.co.jp
 http://www.refressmarine.co.jp

CONTENTS

表紙



10



11



15



16



20



22



30



表紙 Smile²

06 笑顔の一本釣!!

08 シーマンのための会員制救助システム

〔(一財)日本海洋レジャー安全・振興協会 救助事業部 BAN 本部〕

10 ボートオーナー出番ですよ!

〔ヤマハ YD-24 II 樋上様〕

11 S&S 協議会 会員紹介〔(株)サンワマリン中国〕

13 展示会案内『秋の大収穫祭 OBATA BOAT フェスティバル』〔(株)オバタボート〕

15 今ドキッ!! マリン情報局 情報提供: ヤマハ発動機株式会社 マリン事業本部

『ヤマハ船外機用操船制御システム HELM MASTER』

16 海よもやま話 牧野和正

『Vol.115 石鯛のしま模様』

20 メカニック知っ得講座

— 出航前後のチェックリスト —

(株)オバタボート 小幡 英樹

21 笑顔の一本釣!!

22 ボート DE フィッシング!

— つよしのボートフィッシング講座 — 三宅 毅

『No.113 ボート DE フィッシング カンパチ!』

26 瀬戸内エリアおすすめ船釣情報!!

27 アウトレットマリン用品誌上販売

29 第六管区水路通報 (目次)

30 海の道行き うまいもの三昧〔博多ラーメン 味の蔵〕

年間個人購読会員募集

読者プレゼント〔提供: (一財)尾道海技学院〕

大阪エリア

17/ボートセンターグループ

兵庫東エリア

11/街小野マリンサービス

兵庫西エリア

23/相生マリン(株)
25/株INFINI

岡山東エリア

31/株ナスポーツ 牛窓マリーナ
14/街川崎商会 日生マリーナ
07/株ポートオブ岡山
19/マリンショップ角野
09/東洋マリーン(株)
13/誠和釣具
25/株山陽保険センター
07/横山アンカー

岡山西エリア

12/株オバタボート
10/街マリンショップ上山
21/街ダイヤマリン
05/大賀釣具店
19/街広谷商店

広島東エリア

06/街中国マリン
19/さとうマリンサイクル
09/街瀬戸鉄工所
17/街藤田鉄工所
05/街マリンショップ藤
21/株竹原マリン
25/(一財)尾道海技学院

広島西エリア

02/リフレスマリン
09/株マグナム
11/株サンワマリン中国
25/宮島ビューマリーナ
18/広島ベイマリーナ
05/街サブマリーン

愛媛エリア

10/株エヒメボートサービス

山口エリア

17/マリーナ・シーホース
24/株徳山マリン
07/マリナーズ(株)

福岡エリア

04/株ササキコーポレーション

特選中古艇

VITECH 58SPORTFISH 1999年登録
MANディーゼル 820ps×2 **2450万円**



発電機 / GPS魚探 / パウラスラスタ
レーダー / オートパイロット
ロアステーション他フル装備

YAMAHA DY-36P 1998年登録
ヤマハディーゼル 300ps **890万円**



GPS魚探 / レーダー / 電動アンカーウインチ
オーニングテント / 油圧フラップ

YAMAHA CR-28 2000年登録
ヤマハディーゼル 240ps **750万円**



GPS魚探 / 3ステーション / エアコン
FBオーニング / ロアステーション
オーディオ

YAMAHA PC-27 1991年登録
ボルボディーゼル 130ps×2 **450万円**



GPS魚探 / 電動アンカーウインチ
電動マリントイレ / オーディオ / 冷蔵庫
FBオーニング

YAMAHA FC-27 1994年登録
ヤマハディーゼル 240ps **350万円**



GPS魚探 / 電動アンカーリール
2ステーション / ヒーター / 循環イクス
油圧フラップ

TOYOTA PONAM-26L 2003年登録
トヨタディーゼル 1.45ps **380万円**



GPS魚探 / ソーラーバッテリー
アフトデッキテント / エアインテーク
電動アンカーウインチ

YAMAHA F.A.S.T.26EX 2006年登録
ヤマハ4ストローク船外機 150ps **430万円**



GPS魚探 / レーダー / テント
電動アンカーウインチ / 三方ローラー

YAMAHA YF-23F 2013年登録
ヤマハ4ストローク船外機 115ps **350万円**



GPS魚探 / 電動マリントイレ
リーニングシート / ナビゲーターシート
トランサムステップ&ラダー

YAMAHA FC-23 1994年登録
ヤマハ4ストローク船外機 115ps **210万円**



エンジン2017年載せ替え
(2016年製造・3h)
ウインチ / 航海灯 / 魚探 / 油圧操舵

YAMAHA AG-21 2008年登録
ヤマハ4ストローク船外機 150ps **340万円**



エンジン2012年新品に載せ替え
ウォーターバラスタック 280L / バックミラー
トランサムステップ (両舷) / スピードメーター

YAMAHA AS-21 2013年登録
ヤマハ4ストローク船外機 115ps **220万円**



GPS魚探 / バウレール / オーニング
ウェイクミラー / ウェイクタワー
トランサムステップ&ラダー

NISSAN サンキャット22 2011年登録
ホンダ4ストローク船外機 90ps **268万円**



Tバーレーフ

TOHATSU TF205II 1997年登録
ヤマハ4ストローク船外機 50ps (新品) **136万円**



バウレール / 航海灯 /
電動アンカーウインチ / パウスプリット

YANMAR FX-210/B 1995年登録
ヤマハ4ストローク船外機 50ps **110万円**



GPS魚探 / ウインチ

SRX*i*Pilot 試乗体感できます! 宇部・萩・マリノアどこでもできます!



YAMAHA SR-310X

ヤマハ4ストローク船外機 350ps



2016年登録

ASK

GPS魚探
ウインドラス / 陸電 / オーディオ / エアコン
パワ&スタンスラスター / ポートカバー他

試乗艇 大特価セール

YAMAHA UF-29F HP

ヤマハディーゼル 330ps



GPS魚探 / FSR
浸水警報装置
シールスタン / パウラスラスタ

2017年登録

1650万円

スマートフォンから



UBE マリーナ
宇部市港町1丁目13-7
0836-32-0656

SHIZUKI マリーナ
萩市堀内西の浜56
0838-22-5566

マリンセンターマリノア
福岡市西区小戸2丁目11-1
092-885-5200

携帯電話から



Japan Used Boat Association
誠実と信頼の向上を目指します

株式会社ササキコーポレーション

★ボート免許講習 ★レンタルボート ★中古買取

サブマリン中古艇情報!!

オススメ

MFG-242

AD-31
ミンコタ
ウインチ
GPS
レーダー
トイレ
ヤカタ

(税込)
200万円

YDX-33

MD380
ウインチ
屋形
GPS
2ステーション

(税込)
135万円

至岩国 至広島

岩国駅 中国鉄道

HONDA 岩国ポートパーク整備部

サブマリン★

Finds

至はつかいち大橋

サブマリン

有限会社

廿日市市木材港北4-30
TEL. 0829-32-5767
FAX. 0829-32-5780
E-mail: boat_submarine@yahoo.co.jp

中古艇情報

おすすめ

FX24C-HT

HONDA BF225
パウスプリット・リアドア
スターン・スレー
引き違い窓
パワローラー・ウインチ
GPS魚探
ルームライト

船外機
225ps搭載!!

オプション多数付きの
おすすめお買得艇です!

試乗艇特別価格 **540万円** (税込)

DE26GZ

必見です。



ヤンマー 4JH3-DTZAY 115ps
ウインチ・GPS魚探・スバンカー・マリントイレ

(税込)
320万円

有限会社
YANMAR **マリンショップ.藤**

福山市新涯町2-29-18
TEL.084-954-2501
FAX.084-954-1022



2018 NEW

カーボン誠和竿

2018 NEW (12月下旬入荷予定)

カーボン誠和竿
グラス



オール
富士工業ガイド

オール
富士工業ガイド

海苔真鯛、イカナゴ真鯛、金ヶ崎鯛仕掛、マナイタ・中ノ瀬、大角鼻鯛仕掛、三崎真鯛

海苔真鯛 520円
イカナゴ真鯛 520円
金ヶ崎鯛仕掛 520円
マナイタ・中ノ瀬 520円
大角鼻鯛仕掛 520円
三崎真鯛 520円

鳴門サビキ 通信販売いたします

在庫量

類似品に注意

特殊なサバ皮を使用した「鳴門シリーズ」のサビキは大量生産ができません。品切の際はご了承下さい。



釣具・エサ・オリジナル仕掛等
通信販売致します

大賀釣具店

〒710-0011 岡山県玉野市宇野8-3-3
TEL・FAX (0863) 32-1370
http://oogaturiguten.jimdo.com/



中国マリン 特選情報

YFR-FSR/F250D

試乗艇



試乗艇特価

航海灯、トランサムレール、フィッシングサポートリモコン、GPS/魚探(12.1インチ)、2ステ専用モニター

F.A.S.T.26EX FSR/F175A

新艇



展示艇特価

F.A.S.T.23/F115B

新艇



近日入荷予定
(写真は同型艇)

展示艇特価

SRX-24/F150D

新艇



近日入荷予定
(写真は同型艇)

展示艇特価

F.A.S.T.26/F130A

新艇



近日入荷予定
(写真は同型艇)

展示艇特価

2017モデル MJ-EX Deluxe (101.4ps)

新艇



本体価格 1,242,000円(税込)

YFR-24FSR/F200F

新艇



売約済

ADVANCE TO THE NEXT STAGE
アングラーの理想を具現化するために!!

Bay Fisher20/F50H

新艇



売約済

自在に操る快感。
大容量の収納が可能なコンソールを装備。

2017モデル MJ-VXR (180ps)

新艇



売約済



YAMAHA MARINE TRUST SHOP

有限会社 中国マリン

〒720-0202 福山市鞆町後地651-3
TEL.084-970-5405
FAX.084-982-2033
<http://www.chugoku-j.co.jp>



笑顔の一本釣!!

S&S協議会会員各社から寄せられた釣果自慢コーナー



亀森拓海(小学5年)様
(瀬戸内市)
釣り場:小豆島地蔵崎
タチウオ
長さは僕の身長、
幅は僕の指で8本!



山ちゃん&杉ちゃん \(\^o^)/ 様
2017.10.14

太刀魚シーズン突入しました。仙酔島周辺でジグで仕留めてきました。指4本半!おまけに鱈もそこそこGETです。



竹田 様
釣り場:竹原沖
鱈 [109cm]

最近ジギングにはまっている竹田様。109センチの見事な鱈を釣り上げられました。

インターネットYahoo!オークションにも出品中!
 パソコンからYahoo!Japan 横山アンカー検索!!

横山アンカー 検索
 HP変わりました。

ハイブリッド シャクリ機

今まで以上のトルクとスピード
 スピードを出せるシャクリ機です

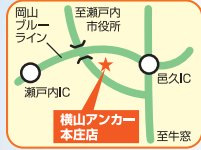

実用新案登録

タコ釣りパターンの動き
 ホームページから動画が見れます!

誠和釣具 086-282-6841
横山アンカー
 岡山県瀬戸内市邑久町本庄2119-1
 お問い合わせ
 TEL.0869-22-0402
 HP.090-6431-9178
 FAX.0869-24-1704

<p>ヤマハ SR-22 I/O</p> <p>H2ヤマハディーゼル69ps 航海灯・魚探・トイレ・クイック ドラッグ・スタック</p> <p>入荷準備中</p>	<p>ヤマハ PC-26 O/B</p> <p>ヤマハ4スト船外機225ps!航海灯 GPS魚探・クイック・トイレ 流注・スタック</p> <p>価格応談</p>
<p>ヤマハ DX-40A</p> <p>H11ヤマハディーゼル350ps GPS魚探・2ステーション</p> <p>委託艇</p>	<p>ヤマハ FR-23</p> <p>4スト船外機115ps!航海灯 GPS魚探・トイレ</p> <p>価格応談</p>
<p>ヤマハ YDX-30B</p> <p>H8ポルポディーゼル200ps(H17年) クイック・GPS魚探</p> <p>入荷準備中</p>	<p>ヤマハ UF-23ⅢS/D</p> <p>H8ポルポディーゼル130ps 航海灯・GPS魚探・クイック・トイレ ラグ・スタック・フライト</p> <p>170万円 (税込)</p>

ボート販売・修理・保管・免許
ヤマハマリンショップ
MARINERS
マリナーズ株式会社
 〒740-0002 山口県岩国市新港町3-6-14
TEL(0827) 30-8200 FAX (0827) 30-8201
 e-mail : mariners_t@chorus.ocn.ne.jp
 ★定休日★ 毎週火曜日、第5月曜日
 中古艇・マリナー情報はコチラ <http://boat.sharepoint.com/>

ヤママーDE-28 (H6) 当社のおすすめです!

ヤママーディーゼル170馬力・シャフト
 夜間灯・ウインチ・レーダー
 二箇所操縦・微速装置・テント・パンカー

480万円 (税込)

ヤマハFG-27 (H6)

ヤマハディーゼル
 240馬力カドドライブ
 夜間灯
 ウインチ
 GPS&魚探
 レーダー
 個室トイレ
 トランサムステップ&ラダー

エンジンはオーバーホール済みでドライブは新品です。

380万円 (税込)

ヤマハPC-27 (H6)

ヤマハディーゼル
 165馬力×2基ドライブ
 夜間灯
 ウインチ
 GPS&魚探
 冷蔵庫
 キャレー
 個室トイレ
 ビニートップ
 トランサムステップ&ラダー

商談中

432万円 (税込)

ボート免許教室受講生募集中

- ★一・二級国家試験コース……毎月実施(65,000円)
- ★一・二級養成コース…奇数月 第三土日実施(110,000円)
- ★二級ハイブリッドコース……

上記2つのコースを合体しました。(89,800円)
 詳しくは当社ホームページをご覧ください。

レンタル会員募集中

レンタル艇に
 今一番人気の
サルバ26が
 加わりました。

詳しくは当社HPの
 レンタルを見て下さい。

入会
 キャンペーン
 実施中!

装備品
 ・GPS&魚探
 ・ウインチ
 ・トイレ
 ・二箇所操縦
 ・スパンカー

株式会社 **ポート オブ 岡山** 〒702-8016 岡山市南区小串1173-2
 TEL (086) 269-2038

中古艇はホームページで…… <http://www.portof.net> ポートオブ岡山 検索

岡山市の南、児島半島の最東端

BAN は、シーマンのための会員制救助システムです

曳航 **無料** サービス

24 時間 365 日、航行不能になったボートを安全な最寄りの係留地に曳航・伴走いたします。

BANのレスキューネットワークは、マリーナや海事従業者等の協力によって構成され、24時間365日、乗員の安全をサポートすることを主な業務にしています。

会費例

●5トン未満艇の場合

入会金 10,000 円

年会費 18,000 円

●5トン～20トン未満艇の場合

入会金 10,000 円

年会費 36,000 円

●20トン以上の小型船舶の場合

入会金 10,000 円

年会費 100,000 円

「安心」で マリンライフを もっと楽しく。



24時間・365日
の安心を月々わずか
¥1,500*から

*5トン未満の場合

BANのサービス海域

(サービス海域は距岸10海里でかつ電話の到達距離範囲内です)

●RS(救助船基地): 612箇所
(2017年2月1日現在)

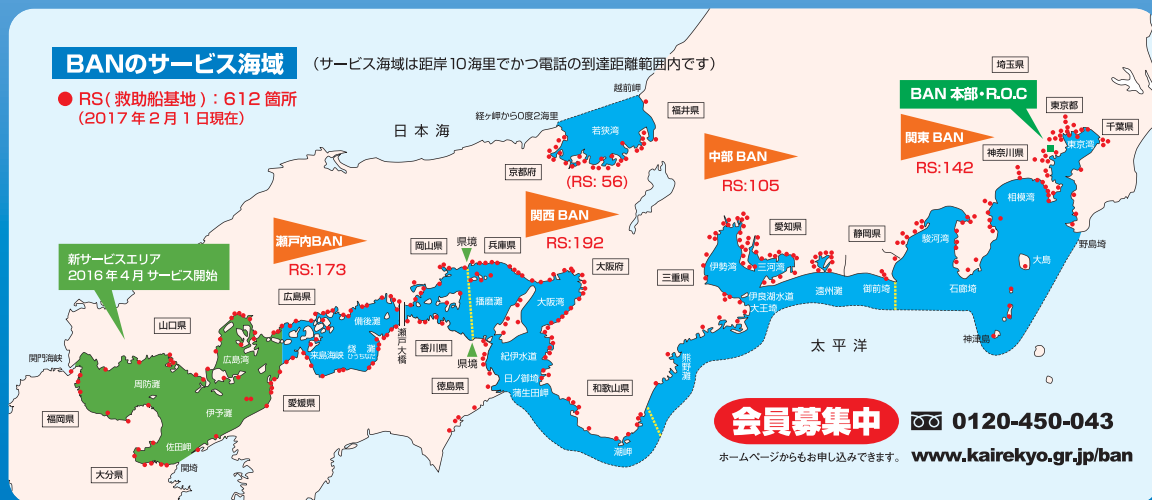

一般財団法人 日本海洋レジャー安全・振興協会 救助事業部 BAN 本部

〒231-0005 神奈川県横浜市中区本町 4-43 A-PLACE 馬車道 9F TEL.045-212-9284 FAX.045-212-9343

中古艇情報

ヤマハ FM32
ボルボ 200ps×2

250 (税込) 万円

ヤマハ FR-24
F115

ヤマハ PG-26(H1)
AD31DP×2

200 (税込) 万円

29フィート和船(H29)
ヤマハ4LHUT 180ps

スプラッシュ28(H16)
ボルボAD44p×2

648 (税込) 万円

432 艘

GPS魚探 / レーダー / トイレ / 航海灯 / アンカーウインチ / キャビン内スカイライトハッチ / パース内スカイライトハッチ / その他

ヤママー特約店
東洋マリン株式会社

〒705-0021 岡山県備前市西片上1365-15
Tel (0869)63-0153 / Fax (0869)63-2830
E-mail:info@toyo-marin.jp URL:www.toyo-marin.jp



1押し!

イスズ KF(キングフィッシャー)27 4801-TC

- オーバーホール済
- トイレ ●GPS魚探
- スパンカー

DOWN 200 (税込) 万円

ヤマハ DX-25C

1押し!

- 前後形状
- スリッカー
- 窓航行
- ウインチ
- 前後形状
- スリッカー
- 窓航行

DOWN 170 (税込) 万円

ヤマハ YDX-33

160 (税込) 万円

ヤマハ DX-25C

- 窓航行
- ウインチ
- 前後形状
- スリッカー

DOWN 160 (税込) 万円

ヤマハ YDX-25B D200KH 82ps

110 (税込) 万円

- 前後形状
- スリッカー

近日入荷予定 **ヤマハ FW-23カディ** F115ps **その他にも注目艇いろいろ!**

http://setotekkou.com/
(有)瀬戸鉄工所
TEL.0848-22-5641
〒722-0004 広島県尾道市正徳町26-2

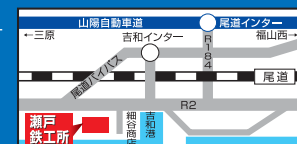

おすすめ

FAST-26

お買い得な美艇です!

H23年、ヤマハ4スト200馬力
GPS魚探、レーダー、ウインチ、ヤカタ
スパンカー、スローモード

460 万円

ヤママー-FX27Z-IS

H23年
ヤママー4LH-UTZAY
GPS魚探、レーダー
ウインチ、スパンカー
2点操舵、ヤカタ
個室トイレ
デフロスター
微速付き

790 万円

パートラムモッピー30

H7年
カミンズ6BTA5.9-M2
発電機
エアコン
GPS魚探
ウインドラス

690 万円

ヤマハUF-29

売約済

H13年、ヤマハSX421KM
GPS魚探、2点操舵、微速付き、スパンカー

ヤマハYD-28G

H10年、ヤマハD380T GPS魚探
ウインチ、トイレ、イクス、潮立リモコンシステム

295 万円

入荷予定

ヤマハ W-20
ヤマハ4スト40馬力
新品換装中

お楽しみに

呉(マグナム)教室定期開催!!

- 失効・更新 11/11(土)
- 2級免許 12/2(土) 3(日)

※上記の価格は税込となります。

ホームページ www.magnum-marine.co.jp/

株式会社 マグナム
マリンハーバー吉浦

TEL(0823)31-3060 FAX(0823)31-2234
〒737-0845 広島県呉市吉浦新町 定休日:水曜日
e-mail:info@magnum-marine.co.jp

保管艇募集中!!

マイボート艇の
買取り強化月間!

当社にお問い合わせ下さい!

**スモールボートフィッシング
の方におすすめ** 😊 **免許不要
だよ!!**



**JUST!!
25万円** **FRP船+新品F2BMHL**

船外機

58.0万円 F115AETX 05年11月製	43.0万円 F50AETL 00年8月製	価格応談 140CETOX 03年8月製
40.0万円 F40BEHTL 03年10月製	18.0万円 F15CMHL 03年製	16.8万円 F9.9FWHL 09年6月製

中古ドライブ ヤンマー-SZ80 25.0万円

ボート・漁船、販売・修理・買取致します。ご相談下さい。

(有) マリンショップ 上山

〒714-0081 岡山県笠岡市笠岡2418
☎ (0865) 62-5364 携帯090-8717-1894



定休日 月曜日

エヒメボートサービス アンテナSHOP



中古船・中古エンジン
中古GPSなどの
情報発信基地!

**魚探祭り
開催中!** **大特価 船用関連機器
展示販売コーナー**

中古艇祭り開催中 全艇展示中!!
【ホームページただ今リニューアル中!!】



**株式会社
エヒメボートサービス**

愛媛県新居浜市垣生5丁目乙19-2
TEL **0897-67-1147**
FAX **0897-67-1148**



石壁神社
一宮工務店 第2工場

BOAT OWNER
ボートオーナー **出番ですよ!**

オーナー：樋上様
艇種：ヤマハ YD-24II



マリンショップ上山さんとはこの船を購入したときからの付き合いです。
結構な割合で海の上にあります (笑)
これからが釣り本番!
孫に生きのいい魚を食べさせるため頑張るぞ!!

(有)マリンショップ上山より一言

樋上様は本当によく海に出られています。
時間があればお店に寄ってくださって、楽しいお話をいろいろ聞かせてくださいます。お孫さんも大きくなりましたので、たくさん釣らないと足りないかも…(笑)
これからもお元気で釣りを楽しんでくださいね!

中古艇・エンジン 探しています!!



釣り船タイプ 大歓迎

※和船・漁船は、買い付けいたしておりません。

中古艇・船外機エンジン買取・輸出

有限会社 **小野マリンサービス**

担当：尹(ゆん)

携帯：090-6246-5746

〒675-1365 兵庫県小野市広渡町613番地

電話 & FAX：0794-60-1453

E-mail：jstrade01@gmail.com

ヤマー DE36F(あらしお) (H1)

ヤマー6CH-ST 300PS(シャフト)
2200時間使用

GPS漁探・オーニング
スパンカー・2ステーション
ウインチ・航海灯

290(税込)万円

おすすめ艇

ヤマー EF23B-OS(H2B)

スズキ4サイクルDF100PS(新品)
GPS漁探・ウインチ・航海灯
オーニング・油圧ハンドル

285(税込)万円

ヤマー FX20Z(H1B)

ヤマー4JH3Z1(ドライブ) 58PS
GPS漁探・ウインチ・航海灯
オーニング・トイレ
トランサムステップ

140(税込)万円

ヤマー FX24Z (H7)

ヤマー4JH2-DTZ (ドライブ) 93PS
GPS漁探・ウインチ・航海灯
オーニング・トイレ・ハウスブリット

158(税込)万円

ヤマハ FF-23

スズキ4サイクルDF100(新品) 100PS
漁探・ウインチ・航海灯・オーニング

155(税込)万円

Sanwa Marin ChuGoku co.,Ltd.
株式会社 サンワマリン中国

〒738-0021 廿日市市木材港北3-25
担当者携帯 090-3175-6311
TEL 082-922-7474
URL <http://www.sanwamarin.com/>



S&S協議会 会員紹介

新艇・中古艇・エンジンの購入・整備・修理
プレジャボートに関する事なら、何でもご相談ください。
PB保険も受付けています。(見積もり無料。お伺いもします。)
サンワマリンは、廿日市ポートパーク
18号桟橋の前に位置しています。

■サンワマリン中国の魅力

廿日市ポートパークは、松林に面しており、また海は入り江になっていますので、一年間を通じて静かで、穏やかな所です。ぜひ一度お立ち寄りください。宮島まで海から15分の近さでもあります。

すぐ近くには、五日市メイプルマリーナもあり、修理等行っております。

お困りの事やご相談等ございましたら遠慮なくご連絡下さい。お待ちしております!!

▶▶▶車でのアクセス

★山陽自動車道五日市IC、廿日市ICどちらからでも。

2号線を超えて、下記の地図を参照してお越しください。お待ちしております。



Sanwa Marin ChuGoku co.,Ltd.
株式会社 サンワマリン中国

広島県廿日市市木材港北3-25

TEL.082 (922) 7474

営業時間/9:00~17:00 定休日/水曜日

<http://www.sanwamarin.com/>

YFR-24 F200C

(6気筒)レギュラーガソリン仕様



H29年9月登録 **オプション装着試乗艇価格にて販売**

H29・4ストローク200ps・航海灯・パウレール・左舷スライドサクション・マリントイレ・GPS魚探(10.4インチ)FSR(2ステーション)・カディーフロアー・カディーカーテン・スパンカー(ローマスト仕様)・リアオーニングテント埋め込みロットホルダー×4・SASロットホルダー×6・デッキライト・SASプロペラ

YFR-27 FSR F250



H29年9月登録 **オプション装着試乗艇価格にて販売**

航海灯・パウレール・スタンレール(左右)・マリントイレ・パラスラスター(2系統)・FSR(2ステーション)・天井補強(特種)・エアインテーク・デッキウォッシュ・デッキライト・アフトGPS魚探モーター・オリジナルロットホルダー×4・SASロットホルダー×6・埋め込みロットホルダー×4・GPS魚探(10.4インチ)

SR-X24 F200 オレンジフレイク



H29・航海灯・パウレール・スタンレール(左右)・ウェイフタワー(ルーフ有り)

試乗艇価格にて販売

SR-X24 F200 ホワイトカラー



展示艇価格にて販売

SR-X F115



航海灯・パウレール・スタンレール(左右)・マリントイレ・キャンビアー・GPS魚探(8.4インチ)・大型計器ボックス

100Lタンク仕様
i-pilot一式装備

オプション装着バージョン価格にて販売

YFR-27 FSR F250



航海灯・パウレール・スタンレール(左右)・天井補強・FSR(2ステーション)・パラスラスター(2系統)・マリントイレ

価格応談

F.A.S.T.26EX FSR F175



展示艇価格にて販売

YFR-24 FSR



エンジンはお好みの馬力にて販売

展示艇価格にて販売

W-14



47万円(税込)

F15ps(H25式)(淡水にて数回使用のみ)・リフレッシュ済み
※法定安全備品一式別途必要

MJ-VXR グリーン



ヤマハ4ストローク180ps
メーカー小売本体価格1,778,580円(税別)

Kawasaki-STX-15F



90万円(税込)

H25・4ストローク150ps・三人乗り
55時間使用

Kawasaki STX-15S



75万円(税込)

H23・4ストローク150ps・三人乗り
30時間使用
※後付けにてリバース機能(純正)取付け

※販売に際し、遠隔地への販売はお断りする場合がありますのでご了承ください。

MARINE TRUST SHOP YAMAHA

信用と技術を売る
ヤマハマリナストア店

オバタマリナ内
大規模講習室完備

ボート免許
&
特殊小型免許
受講生受付中!!
詳しくは当社
スタッフまで!

OBATA BOAT

(株)オバタボート

本社 倉敷市玉島阿賀崎2438-4 TEL 086-526-7557(代)
オバタマリナ 倉敷市玉島乙島亀の首49-63 TEL 086-522-5505(代) FAX 086-522-5711

<http://obataboat.com/>
ヤマハMJ・カワサキJETの専門店

マリンショップ シーロード

(オバタマリナ内)
倉敷市玉島乙島亀の首49-63 TEL 086-523-2110

※休日 毎週月曜日/第3火曜日(10月~3月)
※営業時間 冬季時間(10月~3月) 8:30~17:30



秋の大収穫祭

YAMAHA
Ride Your Heart

OBATA BOAT フェスティバル

2017 11月 4日・5日 AM9:30~PM4:30
オバタマリーナ

★うどん・フランクフルトコーナー
★ご来場者特典あり!
★大好評!! ガラガラ抽選会コーナー!!

豪華賞品を盛り沢山にご用意しました!!

※展示艇・試乗艇は変更になる場合がございます

2017

横浜国際ポートショー出展艇

YFR-24 究極の進化形

アングラー魂を揺さぶる
最新技術の粋が結集!!

定員8名
燃料タンク200L

中四国初!
ここオバタポートで
試乗の大チャンス!



全32オプション

全てのオプションが
体験可能!

i-pilotを
体験しよう!



スマホでi-pilot操作

西日本初カラー! SR-X 24 F200ps

試乗艇



オレンジブレイク

オバタスペシャル仕様

- 航海灯
- マストセット
- ウェイクタワー (ルーナ有り)
- スタンレール (左右)
- パワレール
- ブレーカーパネル

用途に合わせてカスタマイズできる
マルチバーバスポート

現品限り! 即納艇 (超特別プライス!)

F.A.S.T. 26EX F175FSR

F.A.S.T. 23 F115

同型艇



※F115psの場合、ドライブシャフト別途必要

YFR-27 F250FSR

YFR-24 F200FSR



SR-X F115

i-Pilot



船外機載せ替えキャンペーン

4stシリーズ
全機種大幅値引き!

店頭展示品も
超特別でご奉仕!



同型機

御当地 限定3000枚

12月上旬出荷予定

小豆島鰯鯛サビキ

昨年度、鰯が不漁にもかかわらずよく釣れた実績No.1の御当地仕掛です



真鯛ほどその場所で補食しているエサでない
と釣れない魚はないと言われています。
ましてや本物のエサでないサビキ釣りの場合、
サビキの選択ひとつで釣果に雲泥の差がで
てしまうのです。



お買い求めは有名具舗へ
誠和釣具
※小売り販売はいたしておりません

厳寒期 海苔棚 周辺



海苔真鯛

冬場、この周辺の真鯛は養殖海苔棚から流れ落ちる海苔をエサに越冬しています。集団で深場に固まっているポイントが見つければ大釣り期待できます。



瀬戸内 イカナゴシーズン

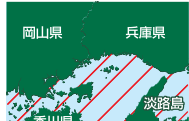

イカナゴ真鯛

瀬戸内の各地で真鯛のエサとなるイカナゴが湧きはじめるのと彼らは狙ったように飽食を始めます。この時期に威力を発揮するイカナゴサビキです。



小豆島北部~家島群島

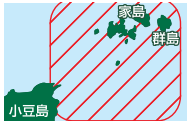

金ヶ崎鯛仕掛

初春からこの海域では真鯛の大群が海遊を始めます。仕掛の特徴は小魚の体色に合わせた黄色系の魚皮と細ハリスを組み合わせた繊細な仕掛です。

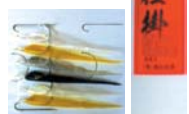

小豆島 西部



マナイタ・中ノ瀬

通称「マナイタ・中ノ瀬」周辺は小豆島随一のA級ポイント。魚探が大きく反応が表れた時が数釣りのチャンスです。4本針&回転ビースで手返し重視の仕掛。

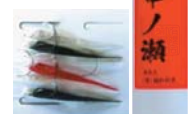

小豆島南部~庵治島



大角鼻鯛仕掛

鯛が補食する稚魚が深場に集まるのが特徴のこの海域。うす暗い深場でシルエットがはっきり映し出される黒色のサバ皮に実績が上がっています。



香川県 三崎沖~下津井瀬戸



三崎真鯛

備後灘から下津井瀬戸の海域では真鯛の好物である甲殻類や小魚が多く集まるためエサをイメージした赤、黄系の魚皮に軍配が上がっています。



トヨタ、ポーター26L

H21 新品エンジン搭載
価格応談
当社の
おすすめ



船外機
仕様

ヤマハ F.A.S.T.26

H28 150psエンジン搭載(新品)
航海灯 GPS魚探
イクス スパンカー
デッキライト
540万円(税込)



日産 FPB730T

H11 200psエンジン搭載(新品)
航海灯 GPS魚探(新品)
イクス トランサムステップ
ラダー
320万円(税込)



ヤマハ SRV-23

115psエンジン搭載
航海灯 WC
GPS魚探
イクス
180万円(税込)



MJ-1800GP

2017NEWモデル
SVHOエンジン(250ps)搭載
RIDE機能装備
価格応談



ヤマハ FL26

H8 スズキ250psエンジン搭載
航海灯 GPS魚探 イクス
270万円(税込)



イオンモールで
ボートに乗ろう!

マリンインフォメーション

イオンモール神戸南に みんなあつまれ! 海の窓口へ!!

マリンインフォメーション 開設!

イオンモール神戸南・マリンインフォメーション
兵庫県神戸市兵庫区中之島2丁目1番1
TEL.078-977-7166
営業時間/9:30~17:00 定休日/火曜日

- プレジャーボートの操船体験
神戸空港沖コース(40分)ご本人3,500円、同伴者1,500円/名
- SUP(パドルボード) : 定員いっぱい人気! ...
チャレンジコース(45分)大人2,500円、小人(10~15歳)1,500円
クルーズコース(90分)大人5,000円、小人(10~15歳)4,000円
- シーカヤック
体験コース(90分)大人3,000円、小人1,000円
- ボート操船のスキルアップ教室
- マリン書籍の図書室

最新情報 <http://www.hinase-marina.co.jp/aeon-mall/index.html>

詳細はスタッフまで!

※金額は全て税込みです

シーカヤックフィッシングで出掛けよう!

ぜひお問い合わせ下さい!

レンタルシーカヤック

日生マリーナ本店 限定

穏やかな日生諸島で
カヤックに乗って海の旅
に出掛けてみませんか?

シット・オン・トップ・カヤック 1人乗り 料金

10:00-16:00 (1日) ...	6,480円(税込)
10:00-13:00 (半日) ...	3,240円(税込)
13:30-16:30 (半日) ...	3,240円(税込)

※シーカヤックを楽しんでいただく前に初回安全講習の受講が必須です(お1人様1,080円(税込))

さらにレクリエーショナル・カヤック(2人乗り)もご用意しております。ご利用お待ちしております。

当社のシースタイル配備店 「シースタイル」とは、会員制の「レンタルボートのシステム」です

YAMAHA Marine Club
Sea-Style

利用料金が4,100円から
ご利用できます

日生マリーナ本店シースタイル艇 AR-190

日生マリーナ本店

神戸ハーバーマリーナ

日生マリーナ赤穂店

播磨マリーナ

随時受付中 ボート免許教室 最短2日間

神戸地区	11月18日(土)・19日(日)	日生地区	11月23日(木)・24日(金) 11月25日(土)・26日(日)	播磨地区	11月4日(土)・5日(日)
------	------------------	------	--------------------------------------	------	----------------

YAMAHAマリントラスト

日生マリーナ

本店	岡山県備前市日生町寒河38	☎0869-74-0500
日生マリーナ備前店		☎0869-63-2300
日生マリーナ赤穂店		☎0791-43-2233

神戸ハーバーマリーナ

兵庫県神戸市兵庫区遠矢浜町5-37 ☎078-671-3177

播磨マリーナ

兵庫県高砂市曾根町2710-64 ☎079-448-1515

●営業時間/9:00~17:00 ●定休日/毎週火曜日(3月~9月) 毎週火・水曜日(10月~2月)

モバイルアクセス

山陽自動車道 R2 備前IC
和知IC R374 山陽新幹線
伊部駅 西片上駅 赤穂駅 山陽新幹線
九州耐火煉瓦(株) 片上湾 日生駅
備前店 本店 片上大橋 ブルーライン 鹿久居島 鶴海インター

★詳しくは **日生マリーナ** 検索



HELM MASTER™

FULLY INTEGRATED BOAT CONTROL SYSTEM

ヤマハ船外機用操船制御システム

ヤマハ船外機用操船制御システム「ヘルムマスター」を国内で初めて採用。これにより、ステアリングやシフト操作、スロットル開度など、船外機の電子制御が実現するとともに、ジョイスティックモードでは、レバー1本で横方向の移動や360度回転を行えるため、離岸・着岸時、マリーナ内など狭いスペースでの操船が容易になります。



特徴

- 1 360度自在な回転が可能**
前後左右の動きだけでなくその場を中心とした360°回転可能にしています。
- 2 ボート中心を軸とした操船を可能に**
操船席に近い中心を軸とした操船を実現。思いのまま自在な操船を可能にしています。
- 3 ジョイスティック1本での操船を可能に**
シフト、スロットル、ステアリング機能を全て集約。ハイモードへの切替、通常操船への切替も可能。船を操る喜びをもたらす新機能です。



「ヘルムマスター」採用SR320FB

海もやま話 Vol.115



牧野和正

石鯛のしま模様

写真A

縦じま? 横じま?



石鯛



シマイサキ



シマウマ



シマヘビ

しま模様の動物達にはどんなメリットがあるのでしょうか? 多くの論文ではカモフラージュの要因が大きいと述べられていますが、未だにその真相は明らかではないそうです。

釣り人に馴染み深い石鯛やシマイサキなど、しま模様の動物は魚に限らず自然界には多く生息しています。このしま模様の向きを多くの人達が誤解しているのではないのでしょうか? というわけで、今回はどうでもいいような雑学を書きました。

写真A を一見すると…

①石鯛・シマウマ ————— 「縦じま模様」

②シマイサキ・シマヘビ ———— 「横じま模様」

と、ほとんどの方はこう答えると思います。しかし、“動物学”ではこの答えは不正解です。正式には、①が横じま模様、②が縦じま模様 が正解です。

「え!? 見た目と違う、おかしいんじゃない!?’と思われる方が多いと思いますが、動物分類上脊椎動物(背骨を持つ動物)としての模様の向きの定義は、

- 背骨の軸方向と同じ向き(背骨と平行)を ————— 「縦」
- 背骨と直交方向(背骨と垂直)を ————— 「横」

と決められています。したがって 写真B の私たちが着る服のしま模様の向きとは逆になってしまうのです。

写真B



縦じま



正解



横じま



正解

口を上にして泳いでいたら!

石鯛



横じま模様

シマイサキ



縦じま模様

参考文献:釣り百科

人間を基準にしてしまった混乱

縦・横模様の誤解は私たち人間が直立歩行をしていることを基準に決められたことにより起こってしまった混乱です。もし四足歩行の動物を基準にしていたら、このようなことにはならなかったのかもしれませんが。

もし、石鯛とイサキが口を上にして泳いでいたら!

と想像して本誌を90度傾けてみてください。

世の1/4は縦じま模様

1/4は横じま模様

www.boatcenter.jp ボートセンターグループ 検索

ボートセンターグループ

〒597-0062 大阪府貝塚市沢334-1
 TEL 072-438-9822
 FAX 072-438-9823
 TOYOTA・YANMAR・SUZUKI 販売代理店



ヤマハ YF-24 FSR
 ヤマハ4ストローク200ps
 H26年登録、エアコン、GPS魚探、ナビ、オートマチックブレーキ
価格応談

ヤマハ YF-23
 ヤマハ4ストローク115ps
 H26年登録、GPS魚探、オートマチックブレーキ、ナビ
324万円 (税込)

ヤマハ UF-33
 VOLVO D300 (H13年載換え)
 H4年登録
450万円 (税別)

ヤマハ PC-27
 VOLVO31DPX2
 H6年登録、エアコン付
390万円 (税別)

ヤママー FM28
 ヤママーディーゼル160ps×2
 H6年登録
348万円 (税込)

ヤママー FX24
 ヤママー115ps
 688年登録
78万円 (税込)

トヨタ ポーナム28L
 トヨタディーゼル185ps×2
 H24年登録、エアコン、GPS魚探、ナビ付
価格応談

KEキャット30
 ホンダ4ストローク250ps×2 (H23年10月新品搭載)
 63ノットの異次元世界が体感できます
 H8年登録、ナビ、オートマチックブレーキ、LOWRANCE
DOWN 380万円 (税込)

ボート、和船のことならお気軽にお問い合わせ下さい

3000L
 新品個室
 トイレ装備

ヤマハ FR-24
 2ストローク直噴200ps
 個室トイレ新品
162万円 (税込)

ニッサン H3年式
サンキャット
7.7サルーン
 ヤマハ175ps (新品換装予定)
200万円 (税込)



友人同志3人集まれば、いつでも開講いたします!!
ボート免許教室生徒募集!
 国家試験免除2級小型船舶 操縦士育成コース
 資料請求等、詳しくは藤田鉄工所まで、お電話にてご連絡ください。
限定 2隻

ヤマハ (エンジン・和船・船外機・ボート) 販売・修理・保管
(有) 藤田鉄工所
 〒725-0025 広島県竹原市塩町1丁目6-20
 E-mail fujiteco@ruby.ocn.ne.jp
 携帯 090-9735-5806
 TEL. (0846) 22-0785
 FAX. (0846) 22-6510

ミヤマ MFC-215HT (H14) 定員7名
 今が買い時!
 おすすめ艇!
 エンジン ホンダ4st90ps
 夜間灯・GPS魚探 (ホンテックスHE-8301 (新品))
 油圧ハンドル・テント・ウインチ
PRICE DOWN 135万円 (税込)

ヤマハ UF-30 I/B (H11) 定員9名
 エンジン ヤマハディーゼル230ps・アワー2015h
 夜間灯・ウインチ・GPS魚探
入荷予定

ヤマハ SRV-20 (H9) 定員6名
 エンジン 新品搭載予定
価格応談

ヤマハ FR-26 (H5) 定員12名
 エンジン ヤマハ4st225ps (H20) ・アワー115h
商談中

期間限定 SINACOVA 販売コーナー展開中
 クラブハウス内B3

15tマリーナクレーン完備
しゅうなん海の駅
 ポート免許教室毎月開講
陸上保管艇募集
 各種新艇・中古艇販売
 マリンジェット
 修理・保管
 マリン用品販売

ヤマハマリンネットワーク店
マリーナ・シーホース
SEA HORSE
 〒745-0802 山口県周南市栗屋奈切118-13
 TEL. (0834) 26-0444 FAX. (0834) 36-1021
 E-mail si-ho-su@image.ocn.ne.jp
 ●毎週火曜日と第1・3水曜日定休日 (祝日の場合は翌日)
URL http://www.marinaseahorse.jp/
 最新情報随時更新中!!



広島ベイマリン 特選新艇・中古艇

ヤマハSR-X24

新艇



ヤマハ4ストローク (200馬力) **価格応談**

ヤマハFR-29

新艇



ボルボディーゼル (330馬力) **価格応談**

ヤマハYFR-FSR

新艇



ヤマハ4ストローク (250馬力) **価格応談**

ヤマハYFR-24FSR

新艇



ヤマハ4ストローク (175馬力) **価格応談**

ヤマハSR-X

展示艇



ヤマハ4ストローク (130馬力) **価格応談**

ヤマハF.A.S.T.23

展示艇



ヤマハ4ストローク (115馬力) **価格応談**

ヤマハFC-26 (H12)

価格応談



ヤマハ4ストローク(200馬力)新品 航海灯 GPS魚探・2ステーション・電動トイレ・ウインチ前後

ヤマハ24シエスタ (H113)

440万円(税込)



ヤマハ4ストローク(175馬力)新品 航海灯・GPS魚探・電動トイレ

ヤマハUF-25 S/D (H9)

委託艇

価格応談



ヤマハディーゼル(165馬力) 航海灯・GPS魚探 電動トイレ・ウインチ前後・手動トイレ・オーニング

ヤマハFR-23 (H25)

540万円(税込)



ヤマハ4ストローク(150馬力) 航海灯・GPS魚探(2か所) 電動トイレ・ダイヤリリモコン・レーダー

ヤマハFC-26 S/D (H11)

委託艇

価格応談



ヤマハディーゼル(165馬力) 航海灯・GPS魚探・電動トイレ・ウインチ

ヤママーEX-40 (H16)

委託艇

価格応談



ヤママーディーゼル(450馬力) 航海灯・GPS魚探 電動トイレ・ウインチ・バウラスター・オーニング

YAMAHA Marine Club
Sea-Style
マリクラブ [シースタイル]

会員募集中!

好きなボートで海に出よう。



広島ベイマリン

広島市南区元宇品町42-16

TEL.082-255-6135

ホームページ [広島ベイマリーナ](#) 検索



「グランドプリンスホテル広島」横

ヤマハ BAY FISHER23+F60+F8

おすすめ艇



委託中古

ツインリモコン仕様・スバンカー・パワールーリ
リカーオーニング(左右波よけカバー)・GPS魚探
HE-773D110.4型デジタルマルチスキャン(イクスに取付け)

220 (税込) 万円

SRV20+F50FETL (H6年) ヤマハF240/B



進水経費、名義、検査等別途になります。



油圧ハンドル・夜間灯
ウィンチ・ロングローラー
リモコンケーブル新品交換
バッテリー新品

68 (税込) 万円

船体のみ 27 (税込) 万円

廃船格安承り中・係船場所あります お気軽に
ご相談ください。

YAMAHA MARINE PRO SHOP
さとう マリン サイクル

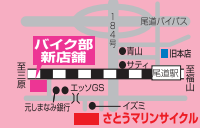

ポート部 0848-22-5575 尾道市新浜2丁目5 (旧2号線イズミ裏) 営 9:00~18:00 休 火曜日
バイク部 0848-25-2829 尾道市古浜7-69 営 9:00~18:00 休 月曜日

<http://kadonomarina.jp/> マリンショップ 角野 検索

YFR-24 FSR F130

★フラッシングサポート(モーター2ステーション)
★左スライドウィンドウ ★航海灯
★検査一式(法定備品)

展示艇 価格 特価 価格相談

特選 各1隻限定 お見逃しなく! 中古艇入荷

UF-20 F60 新品 129.6 (税込) 万円

SRV-23 F115 整備中

SRV-23EX F150 整備中

FG-23 F150 整備中

ボート一式 販売・修理・保管・検査手続

ヤマハマリンネットワーク店
KADONO MARINA
マリンショップ 角野

〒705-0033 岡山県備前市穂浪3629-6
TEL.0869-67-2332 FAX.0869-67-2348
<http://kadonomarina.jp/>

ブルーライン備前出口から左折5分
定休日 11月~3月まで 毎週火曜日 & 第1・第3月曜日

フジツボ・貝・藻を付着させない



Q どのくらいシートは保ちますか。

A 船底シートは海上で使用するので一概にはいえませんが、取り付けてから6年以上たった現在でも、まだ使っておられる方が多くいます。まれですが3年ほどで次の新しいシートに替えられる方もおられます。

Q シートの掃除は必要ですか。

A 基本的に必要ありません。フジツボなどが大量に付いても沈まないだけの浮力のあるフロートを使用しています。また、ある程度付着すると自然に剥がれ落ちるようです。

Q フジツボなどが本当に付かないのですか。

A 基本的に船底やプロペラに付着しません。新艇などで一度も塗料を塗られたことのない船は少量ですが付着するようです。塗料を一度でも塗ったことのある船であればまず付きません。また、エポキシ樹脂タイプのスクートを穿かせており、日光を遮りますので、藻やコケなども防ぐことが出来ます。

Q 船底シートをしても電蝕は防げるのでしょうか。

A 船底シートをしても電蝕は防げません。垂鉛板(ジंक)の交換は定期的をお願いします。

船外機からヨットまで 貴方のご愛艇を フジツボから守ります!!

施工実績 1000 隻以上

面倒な船底掃除の悩みを解決!
あなたの愛艇がグングン走る
船底シート

船底シートは S&S協議会会員各社にお問い合わせください。

船底カバー船底シートの製造メーカー
HIROTANI
有限会社 広谷商店

〒710-0806 岡山県倉敷市西阿知西原1389
フリーアクセス: 0800-200-7488
(繋がらない場合は086-465-4788)
FAX:086-465-5848 MAIL:contact@hirotani.jp

<http://hirotani.jp>
広谷商店 検索

笑顔の一本釣!!

S&S協議会会員各社から寄せられた釣果自慢コーナー



タートル 様
2017.10.8
鱈 [92cm]
久々のブリ! GET!!(^)/



釣りガール 様
2017.9.24
ブリ&タチウオ
Wで釣りました!
私が釣りました!
GET!

ミツサン 10ハディー

スズキ4スト
115馬力(770時間)
ミンコタ
アイバロット12V
オーニング
ボンデックス
GPS魚探(小)

オプション付きのお買得艇です!

85万円 (税込)

ヤンマー和船17 **ヤマハ和船14ft**

23万円 (税込) **21万円** (税込)

ヤンマー2GM(13馬力)ドライブ
(バーハンドルステアリング)・夜間航行

ヤマハ4スト8馬力(新古品)
(FT8DMHX)

陸上保管艇募集中!! お気軽にご相談ください。

ボート免許教室生徒募集中

- 少人数からでも随時開校可能
- 当マリナーに教習艇保管してあるので非常に便利です

詳しくは竹原マリンまでご連絡ください

株式会社 竹原マリン

広島県竹原市吉名町4501-2
TEL.0846-28-0373
FAX.0846-25-1719
営業時間/8:00~18:00
定休日/毎週水曜(第1・第3火曜)
E-mail: takemarine@mx2.tiki.ne.jp
URL: www.takeharamarine.com

ディーゼル艇 特選中古艇情報

※中古艇は一隻台です。売り切れ又は
売却済の場合はご容赦下さい。

オススメ

ヤンマー DE-40

E/G ヤンマー6CA-GT
2ステーション・微速装置・レーダー
GPS魚探・ソナー・魚探・スパンカー・トイレ
オーバーホール済み・4500HR
ロッドホルダー・回転窓
遊漁船に最適

価格応談

浜島造船45フィート

E/G 三菱460ps
3150HR
GPS・魚探・スパンカー
オーニング・ウインチ
3ステーション
客室・レーダー

580万円 (税込)

いすゞキングフィッシャー27

整備中

ヤマハ W-19DH

E/G F-25ps
魚探・夜間

38万円 (税込)

ヤンマー 26

ウインチ無し
スパンカー無し
油圧ラット

入荷予定

FG-39

販売・修理 [エンジン・船・FRP]
ヤマハボート・いすゞマリンエンジン特約店

(有)ダイヤマリン

〒711-0927 倉敷市下津井1丁目1-37
TEL (086)479-9169(代) FAX (086)478-5303
http://www2.kct.ne.jp/hirauchi/ E-mail:tdiy@mx1.kct.ne.jp
担当 ヒラウチ 090-3633-3667

特価在庫艇

ヤマハ SRV-20 / 和船 25フィート
船外機40ps

船の買取・廃船いたします
詳しくは弊社までお問合わせ下さい。



No.113 ▶ ボートDEフィッシング カンパチ!

瀬戸内海では秋から脂ののったカンパチがよく釣れだします。

カンパチと言ってもよく釣れるのは、40~50センチサイズの幼魚（関西ではシオと呼んでいます）ですが、最近では体長80センチの良型釣果情報もチラホラ聞くようになってきました。（温暖化のせいでしょうか!?)

仕掛けはルアーに泳がせ、飲ませサビキと、色々ありますが、今回は飲ませサビキでチャレンジしようと思います。

最近、どうらく仕掛けというものがよく使われているようですが、今回はシンプルに、胴突きハリス太めの仕掛けで釣りたいと思います。

シオはファイトの方もパワーがあり、釣り甲斐があり、食べてもたいへん美味しく、私のお勧め料理はカルパッチョです。もちろんお刺身や塩焼きもたいへん美味しいです。

これから段々寒くなってきますが、寒さに負けず、皆さんもボートでファイト抜群、食べて美味しいカンパチを釣りに出かけてみてはいかがでしょうか。



- スズキ目アジ科 ●全長：1.5m
- 分布：東北以南
- 釣り場：磯、沖、防波堤、砂浜
- 地方名：アカハナ（関西・九州）など

瀬戸内海 ボートDEフィッシング カンパチ 実践編

10月14日 使用艇 トヨタボナーM26L

長潮 満潮4:11 干潮11:27 天候曇り

6:00 今日は最近釣れ始めたカンパチ狙いでの出航です。最近のメンバーの釣果報告を聞いていると、総体的には50センチ弱のサイズがよく上がっていて、たまに70センチオーバーの良型も釣れているようだ。また極秘情報によると、あるポイントでハリス10号が切られたとか、PE3号が100Mほど一気に出て切られたとか、心高ぶる情報が満載だったので、イメージトレーニングはしっかりしてからの出航です。（笑）

6:45 ポイント到着。ここは瀬になっていて、水深35Mから浅いところでは、水深15Mまで浅くなっているポイント。まずは周囲を魚探で探索してベイトがいるか調べます。

最近のベイト情報は頭に入っているので、まずは実績のあるポイントを調べていきます。

飲ませサビキはベイトがいないと始まらないので、釣り仲間の情報は重要になるので、沢山釣りは作っておきましょう。

7:00 水深30Mの少しかけあがったポイントに、ベイトを発見したので、ここで釣る事にしよう。今日は潮の流れは緩く、ベタ凧で釣りやすそうだ。

7:15 仕掛けの準備ができたので投入。しばらくして仕掛けにベイトが付き、竿先が小刻みに震え出した。この時ベイトが付いたら少し底の方へ落とし込みます。底近くでお腹を空かして待ちかまえている大物に、エサのベイトをアピールするイメージです。

近くにベイトの天敵の大型魚がいると、ベイトが暴れ出すのでよくわかります。

後は待つのみ。一連の流れを把握できればそんなに難しくないので、初心者の方も何回もチャレンジして上達してください。かなりの確率で大物が釣れるので、楽しい釣り方法になるでしょう。

8:00 大物がまだ回ってきていないのか、今だアタリなし。釣れない間もベイトが弱ると外してベイトの群れに仕掛けを入れて、新しいベイトに交換しています。

8:30 弱ったベイトを外して再度仕掛けを投入し、新しいベイトが付き、底付近に仕掛けを落としていると、ベイトが急に暴れ出した。竿先がかなりの勢いで上下している。近くにカンパチが青物がいるようだ。暴れているタナで待っているとググッ、グイーっと竿先が海中に引っ張りこまれた。今日初めてのヒット！ドラッグが心地よい音を出しながらジリジリと出ていく。かなり元気のいい魚の様だ。

しばらくやり取りして上がってきたのは、50センチ弱のカンパチでした。タモで丁寧に取り込み今年初のカンパチGET!

男前の顔したカンパチ君でした。

10:00 この後もハマチをGETし、もう一匹カンパチをGETし、その後ビタリとアタリが止まってしまった。今日は潮も緩く、時合も短めだったようだ。

11:45 お昼になったのでストップフィッシング。



今回の釣果 ▶ カンパチ2匹 ハマチ1匹

- 釣る方法**.....
- ベイトを探そう
 - ベイトを見つけたら仕掛けを投入し、まずはベイトを仕掛けに付けよう
 - ベイトが仕掛けに付いたら、仕掛けを海底付近までいったん落としてみよう

- ワンポイントアドバイス**.....
- まずは底のベイトの下方から攻めていこう
 - 釣れない時はタナを色々変えてみよう

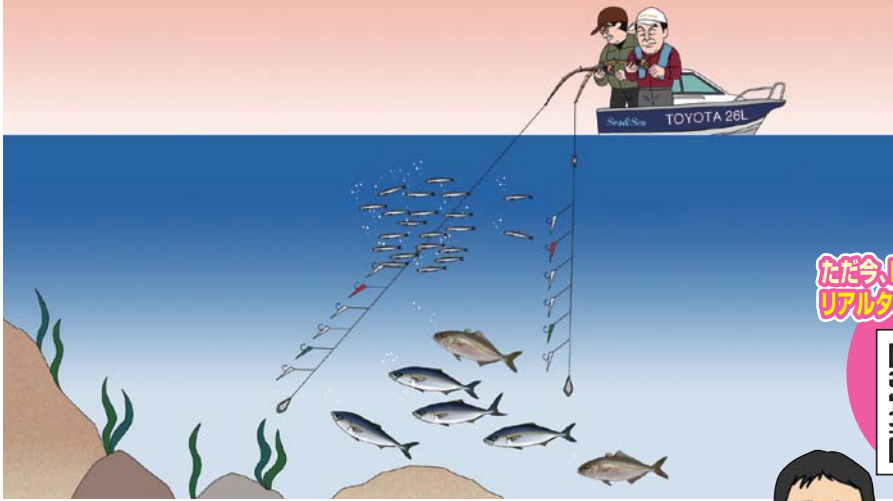
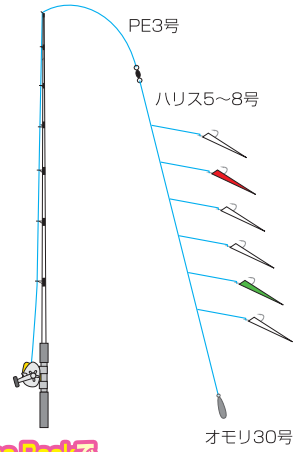

ただ今、Face Bookでリアルタイム釣果配信中!!



仕掛け

- 竿：シマノ パルデフィノ
- リール：ダイワ シーボーグ300MJ
- PE：3号
- オモリ：30号
- ハリス：5~8号

師匠の独り言

- 仕掛けに付いているベイトが暴れ出したらチャンス。
- ラインのメンテナンスはやっておこう！
(飲ませはとんでもないモンスター(大物)が突然くるので、しっかり準備しておこう！)



プロフィール

三宅 毅 (みやけ つよし)
兵庫県出身 1972年生まれ
相生マリンセンター代表
[現在のおもな成績]
真鯛65cm・メバル31cm・カジキ5本

中古艇情報

トヨタポナームのことならおまかせ下さい!!
特別操船スクールも実施しています。

TOYOTA PONAM ラインナップ
TOYOTA PONAM 28V



TOYOTA PONAM 31



TOYOTA PONAM 35



ヤママー サルパ28



TOYOTA PONAM 26L



ヤマハ SF-51



ヤマハ MX-40



ヤマハ FR-26



ヤマハ PC-27



ヤマハ FC-31



ヤマハ UF-23



ヤマハ PC-26



日産



ヤマハ エキサイター



ヤマハ SR-30



AIOI MARINE Co., Ltd.
相生マリン(株)

〒678-0172 兵庫県赤穂市坂越2851-16-1208 マリンプラザ2001
TEL・FAX 0791-22-3277 ☎ 0120-885928

- お問い合わせ下さい
- ★大型中型係留艇
 - ★船底清掃業務
 - ★クイック清掃
- トータルマリンサポート**
- | | | |
|-------|-----------|-----------|
| 新艇販売 | 釣具販売 | ボート輸送 |
| 中古艇販売 | ボート免許スクール | ボートメンテナンス |
| 中古艇査定 | ボート保険 | マリンライフの相談 |
| | | ボート保管場所相談 |
- ボートクラブシーマンネットワーク



DFR-36FB 新入荷



高年式極上程度、使用時間も僅か!

ボルボ500馬力ディーゼルシャフト
夜間灯、エアコン、陸電装置、FBレーダーゲート
FRPトランサムステップ&ラダー、油圧フラップ
パウ&スタンスラスタ、3スイッチ、ブラックハル
GPS魚探、リーダー、オーディオ、アウトリガー

H29 **3240万円**

UF-29F-FSR 近日常入荷



写真は同型艇です キャビン内装改造 L型ベンチ仕様

ボルボ330馬力ディーゼルシャフト
夜間灯、エアコン、陸電装置、パウスラスタ、2箇所操作、スパンカー、ウインチ
トリムタブ、デッキウォッシュ、パースクッション
オーディオ、個室トイレ、電動リールコンセント
リアテント、ウインドカバー、シールスタン

H26 **1350万円**

YF-27EX-FSR 新入荷



YAMAHA50th.Anv パッケージモデル

ヤマハ4サイクル225馬力船外機
夜間灯、GPS魚探、おさかな魚探、マリンエアコン BeCool+ 陸電装置
個室マリントイレ、リアテント、パウウインチ
デッキウォッシュ、デッキライト、デッキマット
スパンカー、油圧フラップ、エアコンテーク

H22 **810万円**

Y-32CON 委託艇 新入荷



豪華なハイクラスクルーザー

ボルボ500馬力ディーゼルシャフト×2
夜間灯、GPS魚探、発電機5kw、エアコン、陸電装置
アウトリガー、ロードホルダー、ファイティングチェア
オートウインチ、デッキウォッシュ、デッキライト
FBエンクロージャー、フロントモニター、オートウインチ

H29 **価格応談**

YFR-24-FSR 新入荷 展示艇



走航性と安定性と釣り機能の融合

ヤマハ4サイクル175馬力船外機
夜間航海灯、GPS魚探、パウ&スタンレール
電動マリントイレ、デッキウォッシュ
フィッシングサポートリモコン

H29 **価格応談**

SR-X 新入荷



フル装備の高性能釣りポート

ヤマハ4スト115馬力船外機
夜間灯、GPS魚探、iPlot、電動マリントイレ、Wバッテリー&ソーラーチャージャー
大型サーチライト×2、デッキライト×3
フットライト×4、キャンピーライト、インパーター
パウ&スタンレール、サイドスボンソ、ポートカバー

H24 **345.6万円**

SF-40 委託艇



憧れの大型スポーツクルーザー

ヤマハMD580KUH 270馬力ディーゼルシャフト×2
夜間灯、GPS魚探、発電機5kw、エアコン
個室マリントイレ、前後ウインチ、油圧フラップ
FBエンクロージャー、FBカバー、発電機
オートパイロット、サーチライト、EGリモコン

H6 **999万円**

FZ-23C



広々キャビンのマルチクルーザー

ヤマハ4スト115馬力船外機 (新品+コマンドリンクメーター)
夜間灯、GPS魚探、パウウインチ
電圧電動マリントイレ、ドライバーステート
トランサムステップ&折畳ラダー

H6 **172.8万円**

YF-23EX 新入荷



ドライなキャビン仕様の人気ポート

ヤマハ4スト150馬力船外機
夜間灯、D GPS魚探、マリンオーディオ
パウ電動インチ&3方ローラー
リアテント、左右トランサムステップ
カビフィアパネル、電動マリントイレ

H16 **345.4万円**

PC-30L 新入荷



往年の人気サンクルーザー

ボルボ 2.0馬力ディーゼルドライブ×2
夜間灯、GPS魚探、コンパス、電動マリントイレ
キャンピングチェア、バー、アウトリガー
FBオーニング、アクリルカバー、循環式イキス
リモコンサーチライト、ロードホルダー

H5 **199万円**

FZ-25E



ベストサイズフィッシングポート

ヤマハ160馬力ディーゼルドライブ+舵リモコン
夜間灯、ウインチ前後、ツノローラー、個室トイレ
トランサムステップ&スタンレール

H4 **150万円**

EF-21z 新入荷



小型ディーゼルフィッシャーマン

ヤマハ58馬力ディーゼルドライブ (S280)
夜間灯、GPS魚探、スタン電圧ウインチ
リアテント、パウキャビンステップ、イキス

H12 **21.6万円**

U-17 新入荷



程度極上の小型フィッシングポート

ヤマハ4スト30馬力船外機 (2016 換装)
夜間灯、GPS魚探、センターコントロール
油圧ステアリング+リモコンB O X (新品)

S58 **86.4万円**

FR-18



スタイリッシュな小型スポーツポート

ヤマハ2スト70馬力船外機
夜間航海灯、魚探、イキス
トランサムラダー、パウアンカーホルダー

H5 **64.8万円**

UF-20



フィッシングポートエントリーモデル

ヤマハ4スト60馬力船外機 (新品)
夜間灯、GPS魚探、イキス、テント
トランサムラダー、油圧ステアリング

H4 **129.6万円**

D-100s



一体型カトップポートの程上中古艇

エンジンレス ※写真のエンジン+スタンドは含まれません
ドライバーステート、アルミ製オールセット
サイドフロート、イキス、スチールローラー
希望の馬力のエンジンとセットでお見積り
お気軽にお申し付け下さい。

H4 **21.6万円**

EK-270 新入荷

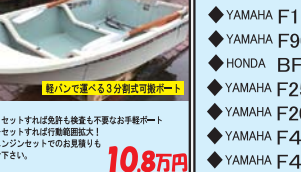

軽便で運べる3分割式可搬ポート

エンジンレス
2馬力エンジンとセットすればお見積りも不要な手軽なポート
5馬力エンジンとセットすれば行楽用途大!
ご希望の馬力のエンジンとセットでのお見積りも
お気軽にお申し付け下さい。

H4 **10.8万円**

特選中古エンジン

- ◆SUZUKI DF200 64.8万円
- ◆YAMAHA F115AETX 64.8万円
- ◆YAMAHA F90AETL 54万円
- ◆HONDA BF90 43.2万円
- ◆YAMAHA F25AEHL 16.2万円
- ◆YAMAHA F20BWHL 27万円
- ◆YAMAHA F4ACMHL 8.6万円
- ◆YAMAHA F4ASL 5.4万円



徳山マリン

県内最大級の海上係留型マリーナ



年間契約料 (例) ※消費税別
◆20feet ポート 130,000円
※陸置きの場合、別途船台使用料3,000円/月

利用状況に合わせて
陸置と係留とを切替可能!

周南市大島卯の木1298 FAX 84-0456 営業 9:00~17:00
☎0834(84)0767 定休日 月曜日

MarineSupport-五日市

営業 9:00~17:00
定休日 火曜日



※表示価格は店頭渡し税込価格です。平成29年10月26日現在

広島市佐伯区海老園3丁目1-25
☎082(923)2235

免許・販売・修理・保管の事ならお気軽に

ヤマハ DE26HZ



おすすめ艇 **450万円** (税込)

ヤマハ UF28II (H13年)



398万円 (税込)

ヤママディーゼル115ps (新品)
ウインチ、GPS魚探、ヤカタ、スピーカー、航海灯

ヤマハSX420KS187ps 航海灯、ウインチ前後
マリントイレ、GPS魚探、ロッドホルダー、レーダー、サーチライト
テックライト、トランサムステップラダー、オーニング

ヤマハ UF-25



260万円 (税込)

ヤマハFW23カディ (H11年)



250万円 (税込)

新品船外機150ps 航海灯、パウスプリット、ウインチ
マリントイレ、新品GPS魚探、オーニング、サーチライト

新品国産船外機115ps (御指定下さい)
航海灯、パウスプリット、ウインチ、マリントイレ、新品GPS魚探
ロッドホルダー、トランサムステップラダー、リーニングシート、新品アッパー

三菱 MS-23



240万円 (税込)

トハツ TSC-225HT (H13)



150万円 (税込)

新品船外機115ps 航海灯、パウスプリット、ウインチ
個室マリントイレ、新品GPS魚探、オーニング

TOHATSU MD115直噴エンジン(H22)に載替
航海灯、個室トイレ、スキータワー、トランサムステップラダー

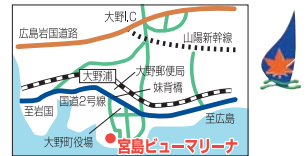

宮島ビューマリーナ
広島県廿日市市大野2-11-9
TEL.0829-55-3610
FAX.0829-55-0773

秋の行楽 海に出てみませんか?

小型船舶操縦免許証
Permit of Boat's Operator
氏名: 海技 太郎
Name: Kaigi Taro
本籍: 東京都
性別: 男性

免許証交付日: 免状番号: 国土交通大臣 国土交通省
Minister of Land, Infrastructure, Transport and Tourism, Japan

ボート免許取得!

2級、特殊免許 最短2日で取得可能!!

マリンテック 国家試験免除
学科 実技

お問い合わせ、お申し込みは尾道海技学院の各事務所へ!

一般財団法人 尾道海技学院 <http://www.marine-techno.or.jp>

本校 TEL(0848)37-8111 広島事務所 TEL(082)543-5118
山陰事務所 TEL(0852)21-3366 山口事務所 TEL(0834)32-6256
岡山事務所 TEL(086)225-8477 尾道海技学院 検索

◆小型免許講習の教員募集中。お気軽にお問い合わせください。
◆免許の更新・失効講習も各地で開催。

プロ中のプロが的確な問題解決を。

事故後の対応、
とても満足できない!

他社で契約されている方、
事故後、保険会社の対応でお悩みの方、
示談がなかなか成立しない方、
スキルを持つ当社に、
迷わずご連絡ください。

Sanyo Insurance Center Co.,Ltd.

最適の保険を最高のサービスで
株式会社山陽保険センター
0120-016-838 sanyo-hoken.com
岡山市中区平井3丁目874-5 Tel 086-276-7001 Fax 086-276-6838

ヤマハ ZD36 4LH-UTZAY(170ps) SZ201-3 **500万円** (税込) おすすめ艇

中古船外機 ヤマハ4スト船外機 F25AWHD-L **25万円** (税込)

ヤマハ DE26DZ 4JH-DTZ 平成6年7月 進水 **価格応談**

ヤマハ和船W-19 YAMAHA2スト船外機 15ps **25万円** (税込)

ヤマハ和船W-16 **15万円** (税込)

中古2ストローク船外機 ヤマハ9.9ps 現状動作確認済 ... **108,000円** (税込)

その他にも、在庫艇ございます。また、ご希望の船がございましたらお探し致します。
中古エンジン買い取ります!! お気軽にご相談ください。
ボート・漁船 修理 販売 買取 委託 廃船処理

インoue (株) INFINI
079-322-0464 (旧:有限会社 井上鉄工)
inoue-tekkou@crest.ocn.ne.jp 定休日/毎週日曜日 たつの市御津町岩見1286-15

瀬戸内エリアおすすめ船釣&釣場情報!!

各地の最新情報は、各釣ショップへお問い合わせください。

① 大阪～堺エリア		釣り場 泉南沖	ポイント目標	F・エイト3 TEL (06) 6912-0008 FAX (06) 6912-0183
魚 タチウオ	サイズ 90～120cm	匹数 1人 10～30匹		
状況 サイズも良くなりました!!				
② 明石～神戸エリア		釣り場 淡路沖	ポイント目標	エイト玉津 TEL (078) 922-0008 FAX (078) 922-8898
魚 アオリイカ	サイズ 胴長 18～25cm	匹数 1～8杯		
状況 秋の名物、船アオリ好調です! 日によっては10杯を超える釣果も出ています。またコウイカも外道でそこそこ釣れるのでおかしにはもってこいです!				
③ 牛窓～備前エリア		釣り場 日生	ポイント目標 大多府島	桜田釣具店 TEL (086) 297-5056 FAX (086) 297-6045
魚 カワハギ	サイズ 20cm前後	匹数 30匹位		
状況 エサは青虫が釣りやすい。				
④ 玉野エリア		釣り場 田井沖 中藻	ポイント目標	大賀釣具店 TEL (0863) 32-1370 FAX (0863) 32-1370
魚 ベラ、キス	サイズ 20～27cm	匹数 20～30匹		
状況 青虫、砂虫を餌に、掛り釣り、流し釣り共五目釣りが楽しめる。これからタチウオに期待。				
⑤ 児島エリア		釣り場 下津井沖	ポイント目標	ルアーショップ クニヤス TEL (086) 472-3595 FAX (086) 441-8227
魚	サイズ	匹数		
状況 現在、釣果情報はありません。				
⑥ 小豆島北部エリア		釣り場 福田沖	ポイント目標	トミオカつりぐ TEL (0879) 62-3598 FAX (0879) 62-4121
魚 ツバス、カンパチ	サイズ 40～50cm	匹数 1～5匹		
状況 泳がせか落とし込みで狙う。				
⑦ 小豆島南部エリア		釣り場 内海湾内	ポイント目標	フィッシングロマンみずき TEL (0879) 82-4618 FAX (0879) 82-4618
魚 太刀魚	サイズ 指2.5～3.5本	匹数 10～50匹		
状況 今年は小型の物が多いが、11月に入ると型も良くなると思う。(テンヤ30～40号)				
⑧ 笠岡西エリア		釣り場 六島～ハブ島周辺	ポイント目標	シーポート TEL (0865) 62-3369 FAX (0865) 62-3369
魚 アオリイカ	サイズ 20cm前後	匹数 10～15杯		
状況 甲イカ: 大飛島周辺 20cm前後 10～15杯 太刀魚: 北木島 丸岩沖 種がある程度 太刀魚: 庄内半島 三崎 指3本～4本 15匹程度				
⑨ 呉～川尻エリア		釣り場 呉市 蒲刈町周辺	ポイント目標	あけぼの釣具 川尻店 TEL (0823) 87-5080 FAX (0823) 87-5080
魚 タチウオ アジ ヤズ	サイズ 指3～4本 25～35cm 45～50cm	匹数 5～20匹 20～30匹 5～10匹		
状況 タチウオは小潮が良い。青物は大潮が良い。				
⑩ 広島エリア		釣り場 宮島周辺	ポイント目標	パゴス本店 TEL (082) 879-1830 FAX (082) 879-1830
魚 サワラ	サイズ 90cm前後	匹数 1人 2～3匹		
状況 軽めのジグ (30g前後) でゆっくり誘うとアタリは出やすい。				
⑪ 高松エリア		釣り場 庵治沖の各島周辺	ポイント目標 沖合いから島に向かって投げる	岩田釣具店 TEL (087) 835-1220 FAX (087) 831-9426
魚 アオリイカ	サイズ 20～25cm	匹数 5～10杯		
状況 水温の低下とともに深場に異動するので。				
⑫ 新居浜～四国中央エリア		釣り場 大島周辺	ポイント目標 和井田浜沖	佐々木商会 TEL (0897) 34-5266 FAX (0897) 32-4751
魚 タチウオ アコウ	サイズ 指3本～ 40cm前後	匹数 10匹前後 //		
状況 天候不順が続き、釣果はとぼしいです。これからのメバル狙いの方の釣果に期待したいと思います。				

お買得!

アウトレットマリン用品誌上販売

特価品



ヤマハ ステンレスプロペラ

- サイズ：13×19-K
- ヤマハ船外機用
- カラー・ブラック

送料込特価 **20,400円(税込)**

UBEマリーナ P4参照

特価品



低馬力プロペラ 各種

- 7-1/2×7.8A...4-6ps
- 9×5.3/4C...8ps

店頭引渡特価 **いずれも5,400円(税込)**

徳山マリン P24参照

特価品



高馬力プロペラ 各種

- 13.5×13K-50~115ps
- 13.1×15K-50~115ps
- 12.5×8.2K-60~115ps
- 14×19M-150-200ps

店頭引渡特価 **いずれも16,200円(税込)**

徳山マリン P24参照

特価品



ボルボ DPA7フロント

店頭引渡特価 **56,000円(税込)**

日生マリーナ本店 P14参照

中古品



漁船用プロペラD720

- P690シャフト径、内径44パイ外径35パイ、長さ103
- キー12ミリ幅

店頭引渡特価 **35,000円(税込)**

さとうマリンサイクル P19参照

中古品



ナカシマ製 プロペラ

- 0700・P820・シャフト径：U60
- ヤマハ6LY2-ST用
- 程度良好、現状渡し・運賃別途

店頭引渡特価 **216,000円(税込)**

(有)リフレスマリン P2参照

中古品



ナカシマ製 プロペラ

- D820・P1420・シャフト径：U55
- 程度良好、現状渡し・運賃別途

店頭引渡特価 **237,000円(税込)**

(有)リフレスマリン P2参照

特価品 長期在庫品



5型ワイドHE-601GP II

- 換探オート機能搭載
- 全国地図データ内蔵LEDバックライト高輝度液晶
- 定価¥62,080の品

店頭引渡特価 **55,944円(税込)**

さとうマリンサイクル P19参照

特価品 展示品特価



GPS魚探 YFHIV084-F66s-W

- HONDEE製8.4インチカラー魚探
- 最新のワイドスキャン対応モデル!
- 出力 600W・周波数 50/200kHz
- 取付工賃別途掛かります

送料別・店頭引渡特価 **288,800円(税込)**

(株)ナスポート P31参照

中古品



魚探 YF640

- 本体+発信機+電源コード

店頭引渡特価 **21,600円(税込)**

(株)オバタポート P12参照

中古品



GPS魚探 RF-8400NF-ST 8.4インチ

- 本体+発信機+電源コード+取扱説明書

店頭引渡特価 **54,000円(税込)**

(株)オバタポート P12参照

中古品



SX422KMターボ

店頭引渡特価 **12万円(税込)**

日生マリーナ本店 P14参照

特価品



ヤマハ6BY2-220用ターボ

店頭引渡特価 **15万円(税込)**

UBEマリーナ P4参照

特価品



リギー製 スパンカー-5.3m

店頭引渡特価 **194,400円(税込)**

(有)ダイヤモンド P21参照

特価品



ユニカス ハンドルツノなし

店頭引渡特価 **18,000円(税込)**

日生マリーナ本店 P14参照

特価品



船外機水洗キット

- エンジン使用後水洗いしてください

店頭引渡特価 **18,500円(税込)**

さとうマリンサイクル P19参照

特価品 長期在庫品



ツインレバー

- メーカー：ニップツメック
- クラッシュロッド付(ミリタイプ)使用できます
- 定価34000円(税抜)

送料別・店頭引渡特価 **25,000円(税込)**

(株)ナスポート P31参照

中古品



REGAR 補機ブラケット

- 中古品に付き、サビ、傷は多少ありますが問題なく使用できます
- 新品時定価49,680円(税込)

送料別・店頭引渡特価 **19,800円(税込)**

(株)ナスポート P31参照

中古品



補機ブラケット

- トランサムステップに取り付け可能
- 縦32cm横30cm高さ23cm

送料別・店頭引渡特価 **21,600円(税込)**

(株)ナスポート P31参照

特価品



ヤマハ4JM-TZ用 排気マニホールド

店頭引渡特価 **30,000円(税込)**

PRICE DOWN 40,000円→

(株)マグナム P9参照

お買得!

アウトレットマリン用品誌上販売

特価品



電磁クラッチ

- 森田工業製 (PS-260HT-K24V)
- 展示品未使用 (新品)
- 油圧スラスタ用
- 定価 ¥713,880 (税込)・45%引き

店頭引渡特価 **39万円** (税込)

(有) リフレスマリン P2参照

中古品



12リットルタンク

店頭引渡特価 **4,000円** (税込)

さとらマリンサイクル P19参照

中古品



桟橋

- 全長 12m40cm
- 幅 1cm5cm
- 現状渡し品

店頭引渡特価 **25万円** (税込)

(株) オバタボート P12参照

中古品



水中ポンプ 24V

店頭引渡特価 **16,200円** (税込)

(有) ダイヤマリン P21参照

特価品

8本限り



NGK イリジウムMAXプラグ BPR5EIX-11P

- 定価 1,944円の品

店頭引渡特価 **1本 1,150円** (税込)

徳山マリン

P24参照

特価品



マリンジェット用バッテリー YB16CL-B

- 充電済 (取あり)
- 新品ですが、落として傷物です。液漏れはありません。

店頭引渡特価 **10,000円** (税込)

さとらマリンサイクル P19参照

特価品

2点限り



ロンスタン製ラチェットブロックRF46131

- 定価 12,528円の品
- 8mm

店頭引渡特価 **1点 6,500円** (税込)

徳山マリン

P24参照

中古品



3点式スキーポール

店頭引渡特価 **20,000円** (税込)

さとらマリンサイクル P19参照

中古品

ほぼ新品



シート

- 若干日焼けあり
- レットロな変わった形のシートです

店頭引渡特価 **10,000円** (税込)

(株) ナスポート

P31参照

中古品



リーニングシート

店頭引渡特価 **25,000円** (税込)

(有) ダイヤマリン P21参照

中古品



補助椅子

- FG36用

店頭引渡特価 **16,000円** (税込)

(有) ダイヤマリン

P21参照

中古品



YAHAMA SRV23用船外機カバー

- SRV23専用の船外機カバーです

送料別・店頭引渡特価 **10,000円** (税込)

(株) ナスポート

P31参照

中古品



デッキ自作途中の3m未満ボート委託艇

- オーナーさんが弊社のための制作途中の廃止艇を委託艇です。艇体は新造艇と同等です。
- エンジンは無です。

店頭引渡特価 **10,000円** (税込)

さとらマリンサイクル P19参照

特価品



ハロゲンタイプ式サーチライト 24V

店頭引渡特価 **10万円** (税込)

日生マリーナ本店 P14参照

特価品



DENJI社 デッキライト

- ハロゲンタイプライトが特価
- 定価 ¥7,350
- フラッシュ制御付
- 本体は樹脂製プラスチック製
- 12V55W ● 9x12.77x115x88

店頭引渡特価 **4,800円** (税込)

(株) ナスポート

P31参照

特価品



長期在庫プリザーパイプ

- φ88 462mm
- 定価 7,463円の品

店頭引渡特価 **5,000円** (税込)

徳山マリン

P24参照

特価品

3着限り



国土交通省認定品 手動膨脹式ライフベスト

- 膨脹時には確認性の良い黄色の面が表に出ます
- 夜間でも、発見しやすい反射テープ付

店頭引渡特価 **7,300円** (税込)

大賀釣具店

P5参照

特価品



YAMAHA ライフジャケット YM2420R

- 自動膨脹式
- 国土交通省型式承認品
- 水検知機能付
- カラー: ネイビー・レッド・ブラック・オレンジ

店頭引渡特価 **16,800円** (税込)

(株) ナスポート

P31参照

特価品



アンダーラダーステップ (ワンタッチ収納式)

- FRP
- L450xW630xH160(mm)
- ラダーはステップの下に収納可能

店頭引渡特価 **67,000円** (税込)

UBEマリーナ

P4参照

特価品



アンダーラダーステップ

- チーク
- L500xW600xH100(mm)
- ラダーはステップの下に収納可能

店頭引渡特価 **73,000円** (税込)

UBEマリーナ

P4参照

お買得!

アウトレットマリン用品誌上販売

特価品



工進 イカール

- 電圧12V ●モーター出力250W
- 重量20kg ●サイズ330×239×239.5
- ローター回転数50rpm(低速)100rpm(高速)
- 巻き上げ速度100g重時16mm/min(低速)13mm/min(高速)

店頭引渡特価 **18,000円(税込)**

日生マリーナ本店 P14参照

中古品



ウインチ200W

●24V仕様

店頭引渡特価 **75,000円(税込)**

(株)オバタポート P12参照

中古品



ウインチ(スイッチ無し)

●12V仕様

店頭引渡特価 **28,000円(税込)**

(株)竹原マリン P21参照

特価品



ロッドホルダー

店頭引渡特価

3連タイプ...**3,200円(税込)**

4連タイプ...**4,000円(税込)**

さとらマリンサイクル P19参照

特価品



PWCホールディングアンカー

●1.5kg

店頭引渡特価 **5,000円(税込)**

日生マリーナ本店 P14参照

特価品



オリジナルステンレスアンカー

●オールステン(磨き)で見た目も綺麗です!

店頭引渡特価

5kg...**13,000円(税込)**

7kg...**16,000円(税込)**

(株)ナスポート P31参照

中古品



ステンレスアンカー

●鋼丸11キロ

●逆いかりリング付

店頭引渡特価 **7,000円(税込)**

さとらマリンサイクル P19参照

特価品



三方アンカーローラー

●SASローラーベース付き

●YF-24用

店頭引渡特価 **21,600円(税込)**

(株)オバタポート P12参照

中古品



アンカーローラー

店頭引渡特価 **13,000円(税込)**

(有)ダイヤモンド P21参照

特価品 在庫限り



アンカーデビット

●ローラー幅70mm

●全長約580mm

●幅約90mm

店頭引渡特価 **12,000円(税込)**

(株)オバタポート P12参照

「アウトレットマリン用品誌上販売」について……

- 掲載商品は、会員各社が独自にご紹介させていただいているものです。ご購入に関するお取引条件については、S&S協議会は仲介をいたして おりませんので、直接会員各社へお問い合わせください。
- ご提供数量、商品の状態等の詳細につきましては、お問い合わせの上、十分ご確認ください。(早期売完の場合はご容赦ください。)
- 記載金額は、原則店頭引渡し価格です。発送方法・送料等については、直接会員各社へお問い合わせください。

平成29年10月20日 **六管区水路通報第41号(目次)** 第六管区海上保安本部 発行

第763項	瀬戸内海高松港西方、香西港付近	小型船操縦訓練
第764項	瀬戸内海坂出港付近	環境調査
第765項	瀬戸内海備讃瀬戸、与島南方	橋脚補修作業
第766項	瀬戸内海備讃瀬戸及び付近	船舶通航(信号所)一部業務休止
第767項	瀬戸内海備讃瀬戸、本島北岸	潜堤存在
第768項	瀬戸内海水島港	潜水作業
第769項	瀬戸内海水島港	浅所存在
第770項	瀬戸内海新居浜港、新居浜区、第1区	岸壁補修作業
第771項	瀬戸内海尾道糸崎港、第5区	灯台について
第772項	瀬戸内海三原瀬戸、細島付近	水深減少等
第773項	瀬戸内海三原瀬戸、瀬戸田港	浅所存在
第774項	瀬戸内海広島島港、第1区	重量物荷役作業
第775項	瀬戸内海広島島港、第1区	重量物荷役作業
第776項	瀬戸内海広島島港、第1区	潜水訓練
第777項	瀬戸内海広島島港、第1区及び第3区	小型船操縦訓練
第778項	瀬戸内海広島島港	環境調査
第779項	瀬戸内海広島島湾	水質調査
第780項	瀬戸内海徳山下松港、第3区	花火大会
第781項	瀬戸内海	船舶気象通報一部業務休止

第六管区海上保安本部は、岡山県、広島県、山口県東部、香川県、愛媛県の沿岸における船舶交通の安全のために必要な情報を六管区水路通報にとりまとめ、原則として毎週1回金曜日に発行し、インターネット、電子メール(インターネットで登録)で配信しています。また、航行警報もインターネットや携帯電話で入手できます。

インターネットアドレス
<http://www1.kaiho.mlit.go.jp/KAN6/>

携帯電話アドレス
<http://www1.kaiho.mlit.go.jp/KAN6/i/>

◎情報の通知について
 航海上重要な事項(航路標識の異変、航路障害物の存在等)及び水路図誌の内容と相違する事柄に気がかれた方は、第六管区 海上保安本部又は海上保安部署等に連絡をお願いいたします。

◎お問い合わせは第六管区海上保安本部[電話(082)251-5111(内線2515)]まで

**海の事件・事故は
118番へ**



味の蔵

博多ラーメン 味の蔵
広島五日市店

私のおすすめ (株)サンワマリン 静野様



美味しい博多ラーメンを紹介します。
味の蔵こだわりのとんこつスープは、厳選した豚骨をスープ職人の技で14時間以上かけてじっくりと煮込んだ本格的なとんこつスープです。精魂込めて創り出した本格とんこつスープを是非お召上がりください。やみつき間違いなし!

とんこつラーメンの他にも、広島尾道ラーメンや北海道味噌ラーメンなど多彩なバリエーションがあります。麺も味の蔵こだわりの自家製麺で、粉・水・熟成…と、職人の手によって特別に配合された小麦粉とその日の気温や湿度に合わせて配合する水で、力強く打ち上げ丸1日寝かたこだわり麺です。「食感にも味にも職人が心をこめた究極の麺だからこそ、コシのある歯ごたえと小麦粉本来の香り、そして最高の喉ごしが生まれるのです。麺のかたさも選べ、ハリガネ、パリカタ、かため、ぶつう、やわらかめと自分にピッタリのラーメンに仕上げることが出来ます。細麺のため麺がのびやすい博多ラーメンには「大盛り」が存在しません。替え玉を自由にオーダーできる様になれば、あなたも博多ラーメン通ですよ!



広島市佐伯区五日市中央2-11-7
TEL 082-923-8388
営業時間 平日 11:00~24:00(L.o30分前)
祝前日 11:00~24:30(L.o30分前)
日・祝 11:00~23:30(L.o30分前)
駐車場 有

Sea&Sea 年間個人購読会員 募集受付中!

Sea&Seaを日頃よりご愛読いただき、ありがとうございます。これまで、読者の皆様から『定期購読はできないの?』という希望をいただいておりますので、このたび「個人購読会員」を募集させていただきますことと致しました。

Sea&Sea 年間個人購読会員とは…

- 年間購読料2,000円(1年間/税込)送料含む。
郵便葉書で申し込みいただき、事務局よりお送りする郵便振替にてご入金いただいた方が対象です。
- 毎月発行のSea&Seaを1冊、一年間で自宅へ直接お送りします。
- 会員資格は入会申込日より1年間となります。
- 会員資格は1年ごとの意志による更新となりますので、満了月の前に、確認の書類を送付致します。
- 期間内の退会時の返金は致しません。

申込先:郵便葉書で申し込み下さい。
〒713-8103 倉敷市玉島乙島亀の首49-63 オバタマリーナ内 S&S協議会事務局「個人購読会員募集係」
お名前・〒番号・ご住所・連絡電話番号を記載下さい。

年間個人購読会員になって おトクな情報をGETしよう!!

★読者プレゼント★

S & S 協議会(瀬戸内マリンネットワーク)会員各社の協賛で、読者の皆様にプレゼントを差し上げます。
応募方法をご確認いただき、奮ってご応募ください。お待ちしております。
なお、ご当選者の方は次号に掲載させていただきます、賞品発送をもって当選とさせていただきます。

11月号(Vol.115)プレゼント!

倉敷帆布 A5ファイルバッグ(ストライプ)
……………3名様

縦:約19cm
横:約25.5cm
マチなし
※色の指定はできません

【賞品提供: (一財)尾道海技学院】

応募先: 〒713-8103 倉敷市玉島乙島亀の首49-63 オバタマリーナ内 S & S 協議会 瀬戸内マリンネットワーク 「Sea&Sea」編集室 11月号プレゼント係

応募締切: 平成29年11月17日(金) 必着
お名前、ご住所、電話番号、年齢をお書きください。本誌に対するご感想、ご意見を必ずお書き添えください。

★ 10月号プレゼントでご当選の方 ★

岡山県 岡山市	富田 博正 様	岡山県 玉野市	三好 洋 様
岡山県 倉敷市	井上 稔 様	香川県 小豆郡	平岡 久義 様
大阪府 枚方市	梅永 明夏 様		



以上5名の方です。ご応募ありがとうございました。

中古艇情報満載!!

詳しくはホームページを
ご覧下さい!!

ナスポート 検索

艇名と価格の順に並びます。
日本中古艇協会会員店

2017 ナスポート 決算セール 開催中!

NEW ヤマハDFR-33

走行性能と釣り機能性、居住性に
優れたインボードディーゼル



VOLVO D6-435搭載

NEW ヤマハS-QUALO (MIC)

クルージング、フィッシング、マリナーズスタイルに活躍



ヤマハF300BETU搭載

店頭展示中

近日入荷

ヤマハ YF-27EX-FSR



同型モデル 近日入荷 **応談**

H25・F225AETU・アフトステーション・GPS魚探・航海灯・ウインドラス
トランサムステップ&ラダー・WC・コンパス・アフトデッキシート・デッキ
ライト・デッキウォッシュ・ローマスト&カバー・ウインドマスク

ヤマハラクシア



648万円
(税込)

H21・F225AETX・GPS魚探・ウインドラス
パウエントリーハッチ・FBカバー・ギャレー
カーテン・アフトデッキシャワー・航海灯

ヤマハ SR-X EX ブルーフレイク



478万円
(税込)

H29・VMAX-F165・航海灯・WC・GPS
魚探・ミンコタエレキ (i-pilot)・大型パワ
レール・サブバッテリー・特注グラフィック

ヤマハ FC-26 OB



432万円
(税込)

H11・F175AETX (新品)・航海灯・WC
ウインドラス・GPS魚探・トランサムラダー&
ステップ・コンパス・エアインテーク

ヤマハ YF-23



324万円
(税込)

H16・F115BETX (H26)・GPS魚探・オー
ニング・スバンカー・ウインドラス・エア
インテーク・ロッドホルダー・航海灯

ヤマハ AS-21



298万円
(税込)

H25・F115BETX (新品)・GPS魚探・オー
ニング・デッキタワー・トランサムラダー&ステップ・パワ
&スタンレール・バックミラー・コンパス・ナビBOX

今月のオススメ艇

ヤママー EX31

H26・6LY-ST II・エアコン
パワースタター・レーダー・GPS魚探
アフトステーション (微送付)・ウインドラ
ス・スカイライトハッチ・インバーター
トランサムステップ・スバンカー
ナビシート・ロッドホルダー・オー
ニング・デッキウォッシュ・清水シャワー



1580万円
(税込)

ヤマハ YF-23



応談

H15・F115AETX・航海灯・WC・ウインドラ
ス・GPS魚探・トランサムラダー&ステップ・リーニングシート
埋込式ロッドホルダー・コーナーリアシート

ヤマハ YD-26 CD



238万円
(税込)

H16・D201KH・GPS魚探・航海灯・アフト
デッキオーニング・ドライバースイート・パワ
&スタンレール・エアインテーク

ヤマハ FW-23 CD



238万円
(税込)

H11・F115BETX (新品)・航海灯・ウインド
ラス・GPS魚探 (新品)・ドライバースイート
パワ&スタンレール

ヤマハ FR-24 HT



216万円
(税込)

H5・F130AETX (新品)・航海灯・WC
ウインドラス・GPS魚探・ギャレー・トランサム
ラダー・RCサーチライト・エアインテーク

ヤママー EF23 Z



180万円
(税込)

H10・4JH2-DTZ (90ps)・航海灯・ウイ
ンドラス・GPS魚探・オーニング・ハードトップ

ヤマハ FR-29-FSR



カスポートバージョン 展示艇特価

VOLVOD6・エアコン・パワースタター
GPS魚探・ウインドラス・アフトステーション
スバンカー

ヤマハ YFR-FSR



陸上保管 カスポートバージョン 試乗艇特価

F250DETU・航海灯・WC・2ステーション
スタンレール

ヤマハ SR-X 24



カスポートバージョン 展示艇特価

F200FETU・航海灯・GPS魚探・WC・ウエ
イクタワー

ヤマハ YFR-24-FSR



陸上保管 カスポートバージョン 展示艇特価

H29・F175AETX・航海灯・WC・GPS魚探・2ステ
ーション・左舷ウインド・ブルーカーボネル
※船外機F200搭載艇もございます

ヤマハ F.A.S.T.23



陸上保管 カスポートバージョン 試乗艇特価

F115DETU・航海灯・GPS魚探・パワレール

ヤマハ SR-X



陸上保管 カスポートバージョン 試乗艇特価

H29・F90BETU・航海灯・GPS魚探・キャ
ノピー・パワレール・120L固定タンク・サイド
ボックス

ヤマハ BF-25 ダークブルー



カスポートバージョン 展示艇特価

H29・4ストローク90ps・航海灯・GPS魚探

中古艇高価買取!

全国無料査定
お電話又はメールにてご連絡下さい。
中古艇評価士が査定にお伺い致します。

ナスポートオリジナル企画 特典いろいろ

- ① 船外機換装キャンペーン
- ② i-pilot 拡張キャンペーン
- ③ PONDEX マルチスキャン拡張キャンペーン

マリナースタッフ募集中!

- 低金利マリンクレジットご利用頂けます。中古艇OK! (120回迄)
- 2級ボート免許教室 (国家試験免除コース)・土・日2日間でOK。
- 業者販売OK! お気軽にお問い合わせ下さい。
- 中古艇は自社マリナーにて試乗OK! ● 陸送・回航、格安にて手配させて頂きます。
- Sea-Style (レンタルボートクラブ) 加盟店 (配備艇AS-21・SR-X・YF-24)

MARINE TRUST NASU (株) ナスポート 牛窓マリナー

岡山県瀬戸内市牛窓町牛窓4180
TEL.0869-34-2498 FAX.0869-34-2420
〈営業時間〉9:00~17:30 〈定休日〉毎週火曜日・第3月曜日
http://www.nasu-boat.com E-mail:nasu@nasu-boat.com

■掲載写真にはオプションが含まれます。■記載金額には、検査費用・進水諸経費等は含まれておりません。

S&S協議会（瀬戸内マリネットワー）

—私達は海の安全を推進し、豊かなマリライフに貢献します—

私達、S&S協議会（瀬戸内マリネットワー）加盟各社は、海の安全啓発と相互の情報交換を目的に設立されました。瀬戸内海という地域特性をいかし、マリンスポーツを愛する人々に、より深く瀬戸内海を愛してもらえるように、様々な分野で地域貢献活動をしております。

そして、平成30年2月に施行となる「救命胴衣着用義務化」を広く告知し、マリアクティビティーをされるすべての皆様に「安全のための必須要件としての救命胴衣の着用」をご理解実践いただき、法制義務化を期に瀬戸内海の家難事故が激減するよう、「救命胴衣着用啓発」を重点的に活動いたします。

今後も、S&S協議会加盟各社との連携を軸に、エリア密着型の月刊フリーペーパーの発刊を通して、一層の安全啓発とマリビジネスの拡充をいたします。

S&S協議会 会長 那須 裕史 (株)ナスポート牛窓マリーナ

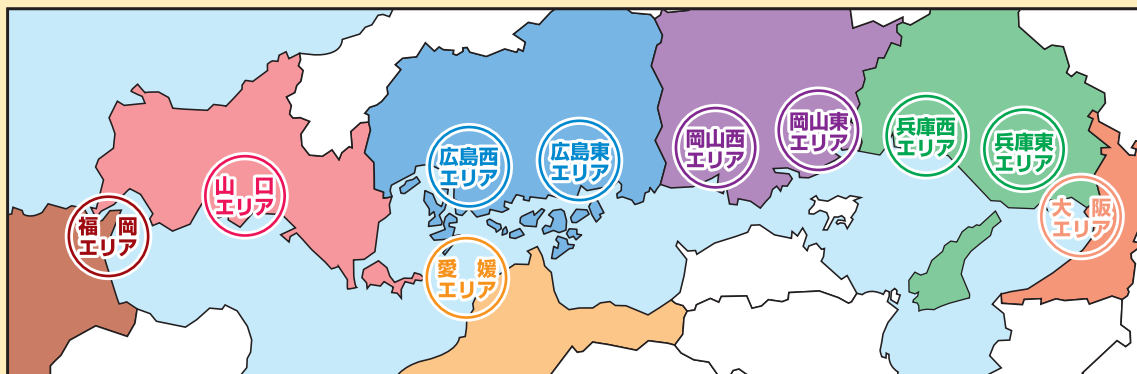

S&S協議会（瀬戸内マリネットワー）加盟各店

大 阪	横 山 ア ン カ ー	広 島 西
ポートセンターグループ	岡 山 西	リフレスマリン
兵 庫 東	(株)オバタポート	(株)マグナム
神戸ハーバーマリーナ	(有)マリショップ上山	(株)サンワマリン中国
(有)小野マリンサービス	(有)ダイヤモンド	宮島ビューマリーナ
兵 庫 西	大 賀 釣 具 店	広島ベイマリーナ
相生マリン (株)	(有) 広 谷 商 店	(有) サブマリーナ
(株)INFINI (アンフィニ)	広 島 東	愛 媛
岡 山 東	(有) 中 国 マ リ ン	(株)エヒメポートサービス
(株)ナスポート 牛窓マリーナ	さとうマリンサイクル	山 口
(有)川崎商会 日生マリーナ	(有)瀬戸鉄工所	マリーナ・シーホース
(株)ポートオブ岡山	(有)藤田鉄工所	(株)徳山マリン
マリショップ角野	(有)マリショップ藤	マリナーズ (株)
東洋マリーナ (株)	(株)竹原マリン	福 岡
誠 和 釣 具	(-財)尾道海技学院	(株)ササキコーポレーション
(株)山陽保険センター		