

# Sea&Sea

Vol. 112  
**8**  
AUGUST 2017



**Smile<sup>2</sup>** ☺  
Smile<sup>2</sup> (スマイルスマイル) 表紙の写真は皆さんの素敵な笑顔を投稿させていただきます

日焼け対策は万全でポートフィッシング!! 今回の釣果は大満足です。  
次回はこの記録を塗り替えたいです。山口の釣りガールより♡ (株徳山マリン)



インターネット版 [www.sea-and-sea.jp/](http://www.sea-and-sea.jp/)  
アウトレットモール [www.sea-and-sea.jp/outlet/](http://www.sea-and-sea.jp/outlet/)

※インターネット版 Sea&Seaのネット掲載はシステムの都合上数日遅れる場合があります。



# 暑中御見舞い申し上げます 海へ涼を探しに行きませんか？

**SF-40** 委託艇 **新入荷**



憧れの大型スポーツクルーザー

ヤマハMD580KUH 270馬力ディーゼルシャフト×2 H6  
夜間灯、GPS魚探、レーダー、パワーステア、6Kw 発電機、エアコン  
個室トイレ、前後電動ウインチ、油圧フラップ  
オートパイロット、リモコンサーチ  
FBエンクロージャー、EGRリモコン

**999万円**

**YF-23** **近日入荷**



WTB装着の人気フィッシャーマン

ヤマハ4サイクル80馬力船外機×2 H16  
夜間灯、GPS魚探、コンパス、前後電動ウインチ+3方ローラー  
電動マリントイレ、リアテント、HTオーニング  
リーニングシート、カディフロアパネル  
デッキウォッシュ、イクス（ハッチ開口）

**価格応談**

**PC-30L** **近日入荷**



往年の人気サロンクルーザー

ボルボ 200馬力ディーゼルドライブTRP×2基 S53  
夜間航海灯、GPS魚探(FB)、コンパス、オーディオ  
リモコンサーチ、バウ電動ウインチ  
個室電動トイレ、インバーター、油圧フラップ  
FBテント、FBオーニング、ウインドマスク、リアテント

**価格応談**

**FZ-23c**



広々キャビンのマルチクルーザー

ヤマハ4スト115馬力船外機（新品+コマンドリンクメーター） H6  
夜間灯、GPS魚探、パウウインチ  
個室電動マリントイレ、ドライバーズシート  
トランサムステップ&折畳ラダー

**172.8万円**

**SRV-20Re**



人気マルチポートを大胆リファイン

ヤマハ4スト90馬力船外機  
船体再塗装、GPS魚探、ハイエストパワールール  
コマンドリンクメーター、ウェイクゲート  
トランサムステップ&ラダー  
油圧ステアリング、ロッドホルダー

**140.4万円**

**UF-20**



フィッシングポートエントリーモデル

ヤマハ4スト60馬力船外機（新品） H4  
夜間灯、GPS魚探、イクス、テント  
トランサムラダー、油圧ステアリング

**129.6万円**

**FR-18**



スタイリッシュな小型スポーツボート

ヤマハ2スト70馬力船外機 H5  
夜間航海灯、魚探、イクス  
捕獲ブラケット、トランサムラダー  
パウアンカーホルダー

**64.8万円**

**FZ-25E**



ベストサイズフィッシングボート

ヤマハ160馬力ディーゼルドライブ H4  
夜間灯、バウ電動ウインチ、船尾ウインチ&ツノローラー  
個室トイレ、トランサムステップ&ラダー、スタンレール  
舵リモコン、SZ200ドライブ

**150万円**

**PONAM-26s**



アルミ船体のフィッシャーマン

トヨタ160馬力ディーゼルドライブ H13  
夜間灯、GPS魚探(RF72GP3)、Tトップルーフ  
パウウインチ&パワースプリット&レール  
エンクロージャー、アウトリガー、電動トイレ

**345.6万円**

**D-100s** **新入荷**



一体型カートップボートの極上中古艇

スズキ4スト2馬力船外機+スタンド付き  
ドライバーズシート、アルミ製オールセット  
サイドフロント、イクス、トランサムドリー

**32.4万円**

**WelCraft-26**



ハイパワー船外機への換装モデル

スズキ4スト200馬力船外機×2

**価格応談**

**FXCruiserSH0**



ハイパフォーマンス3人乗りJET

ヤマハ4スト210馬力JET H20  
安定した走行性能と抜群の加速性！

**108万円**

**徳山マリン** **グンカホトコソゴ**



県内最大級の海上係留型マリーナ

■年間契約料(例) ※消費税別  
◆20feet ポート 130,000円  
※陸置きの場合、別途船台使用料3,000円/月

利用状況に合わせて  
陸置と係留とを切替可能!

周南市大島卯の木1298 FAX 84-0456 営業 9:00~18:00  
☎ **0834(84)0767** 定休日 月曜日

**MarineSupport-五日市**

営業 9:00~17:00  
定休日 火曜日



五日市文書館  
五日市南中学校  
五日市東中学校  
五日市南小学校  
五日市東小学校  
五日市南小学校  
五日市東小学校

広島市佐伯区海老園3丁目1-25  
☎ **082(923)2235**

## CONTENTS

### 表紙



### 06



### 12



### 15



### 16



### 20



### 22



### 30



### 表紙

## Smile<sup>2</sup>

**06** 今ドキッ!! マリン情報局 情報提供: ヤンマー船舶システム株式会社  
『好評発売中! FX24EZ LIMITED MODEL』

**08** シーマンのための会員制救助システム  
〔(一財)日本海洋レジャー安全・振興協会 救助事業部 BAN 本部〕

**11** 笑顔の一本釣り!!

**12** S&S 協議会 会員紹介〔宮島ビューマリーナ〕

**15** ボートオーナー出番ですよ!  
〔ヤマハ SR-X24 レッドメタリック 井上様〕  
安全航行基礎知識 Vol.128  
— 日本各地の主要な浅瀬名 —

**16** 海よもやま話 牧野和正  
『Vol.112 「K 値」と脂みの話』

**20** メカニック知っ得講座 復刻版  
— 船外機の冷却装置について —  
(有)中国マリン メカニック 森上 徹

**21** 2017 ボートゲームフィッシング in 福山  
番外編『チームYAMAHA VS チームHONDEX』

**22** ボート DE フィッシング!  
— つよしのボートフィッシング講座 — 三宅 毅  
『No.110 ボートDEフィッシング イカメタルゲーム!』

**26** 瀬戸内エリアおすすめ船釣情報!!

**27** アウトレットマリン用品誌上販売

**29** 第六管区水路通報 (目次)

**30** 海の道行き うまいもの三昧〔移動販売のたこ焼き屋 3 丁目のたこボール〕  
年間個人購読会員募集  
読者プレゼント〔提供: (株)ナスポート 牛窓マリーナ〕

### 大阪エリア

17/ボートセンターグループ

### 兵庫東エリア

25/街小野マリンサービス

### 兵庫西エリア

23/相生マリン(株)  
17/株INFINI

### 岡山東エリア

10/株ナスポート 牛窓マリーナ  
31/街川崎商会 日生マリーナ  
07/株ポートオブ岡山  
09/マリンショップ角野  
07/東洋マリーン(株)  
11/誠和釣具  
19/株山陽保険センター  
12/横山アンカー

### 岡山西エリア

14/株オバタボート  
05/街マリンショップ上山  
19/街タイヤマリン  
13/大賀釣具店  
05/街広谷商店

### 広島東エリア

21/街中国マリン  
19/さとうマリンサイクル  
13/街瀬戸鉄工所  
25/街藤田鉄工所  
07/街マリンショップ藤  
05/株竹原マリン  
25/尾道海技学院

### 広島西エリア

18/リフレスマリン  
17/株マグナム  
25/株サンワマリン中国  
12/宮島ビューマリーナ  
04/広島ベイマリーナ  
09/街サブマリーン

### 愛媛エリア

13/株エヒメボートサービス

### 山口エリア

09/マリーナ・シーホース  
02/株徳山マリン  
11/マリナーズ(株)

### 福岡エリア

24/株ササキコーポレーション



# 広島ベイマリン 特選新艇・中古艇

## ヤマハSR-X24

新艇



ヤマハ4ストローク(200馬力)

価格応談

## ヤマハFR29

新艇



ボルボディーゼル(330馬力)

価格応談

## ヤマハYFR-27FSR

新艇



同型艇 8月入荷予定

ヤマハ4ストローク(250馬力)

価格応談

## ヤマハYFR-24FSR

新艇



同型艇 9月入荷予定

ヤマハ4ストローク(175馬力)

価格応談

## ヤマハSR-X

新艇



ヤマハ4ストローク(115馬力)

価格応談

## ヤマハBF25

新艇



ヤマハ4ストローク(130馬力)

価格応談

## ヤマハFAST23

新艇



ヤマハ4ストローク(115馬力)

価格応談



# 広島ベイマリン

広島市南区元宇品町42-16  
TEL.082-255-6135



ホームページ

広島ベイマリーナ 検索

## ヤマハYF24(H26)



委託艇

420万円 (税込)

ヤマハ4ストローク(115馬力) 航海灯・GPS魚探  
ウインチ・アイパイロット・スバンカー

## ヤマハ24ジエスタ(H13)



440万円 (税込)

ヤマハ4ストローク(175馬力)新品  
航海灯・GPS魚探・電動トイレ

## ヤマハFR23(H25)



555万円 (税込)

ヤマハ4ストローク(150)馬力 航海灯・GPS魚探(2か所)  
電動トイレ・ダイヤルリモコン・レーダー

## ヤマハAR192(H27)



委託艇

価格応談

ヤマハ4ストローク(210馬力) 航海灯  
ウェイクタワー・トランサムラダー・オーディオ

## ヤマハFR34(H1)



委託艇

価格応談

ボルボディーゼル(450馬力)  
航海灯・GPS魚探・電動トイレ・ウインチ・レーダー

## ヤママーEX-40(H16)



委託艇

価格応談

ヤママーディーゼル(450馬力) 航海灯・GPS魚探  
電動トイレ・ウインチ・ハウスラスター・オーニング



## 船外機



F40BEHTL  
03年10月製

41.0 税込  
万円



FT8DMHX  
(ハイスラスト)

13.0 税込  
万円

## 中古エンジン



45.0 税込  
万円

ヤンマーディーゼル 4JHZ  
47ps

## 中古ドライブ

●ヤンマー-SZ80

25.0 税込  
万円

ボート・漁船、販売・修理・買取致します。ご相談下さい。



(有) マリンショップ 上山

〒714-0081 岡山県笠岡市笠岡2418

定休日 月曜日 電話 (0865) 62-5364 携帯 090-8717-1894

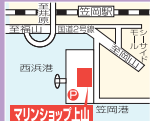

## ミッサン ヴァルティエ



オプション付きのお買得艇です!  
98 税込  
万円  
スズキ4スト115馬力(770時間)  
ミンコタアイパイロット12V  
オーニング・ボンテックスGPS魚探(小)

## ヤンマー和船17



23 税込  
万円  
ヤンマー2GM(13馬力)ドライブ  
(バーハンドルステアリング)・夜間航行

## ヤマハ和船14ft



21 税込  
万円  
ヤマハ4スト8馬力(新古品)  
(FT8DMHX)

## ヤマハマリンジェット700LTD



18 税込  
万円  
H9年式

陸上保管艇募集中!! お気軽に  
ご相談ください。

## ボート免許教室生徒募集中

- 少人数からでも随時開校可能
- 当マリーナに教習艇保管してあるので非常に便利です  
詳しくは竹原マリンまでご連絡ください



株式会社 竹原マリン

広島県竹原市吉名町4501-2  
TEL.0846-28-0373  
FAX.0846-25-1719  
営業時間 / 8:00~18:00  
定休日 / 毎週水曜(第1・第3火曜)  
E-mail: takemarine@mx2.tiki.ne.jp  
URL: www.takeharamarine.com

フジツボ・貝・藻を付着させない



Q どのくらいシートは  
保ちますか。

A 船底シートは海上で使用  
するので一概には言えま  
せんが、取り付けてから6年以上  
たった現在でも、まだ使ってお  
られる方が多くいます。まれで  
すが3年ほどで次の新しいシー  
トに替えられる方もおられます。

Q シートの掃除は  
必要ですか。

A 基本的に必要ありません。  
フジツボなどが大量に付  
いても沈まないだけの浮力  
のあるフロートを使用してい  
ます。また、ある程度付着すると自然  
に剥がれ落ちるようです。

Q フジツボなどが本当に  
付かないのですか。

A 基本的に船底やプロペラ  
に付着しません。新艇な  
どで一度も塗料を塗られたこと  
のない船は少量ですが付着  
するようです。塗料を一度も塗  
ったことのある船であればまず付  
きません。また、エポキシ樹脂  
ンタイプのスクートを穿かせて  
おり、日光を遮りますので、藻や  
コケなども防ぐことが出来ます。

Q 船底シートをすると電蝕は  
防げるのでしょうか。

A 船底シートをしても電蝕  
は防げません。亜鉛板(ジ  
ンク)の交換は定期的にお願  
いします。



船外機からヨットまで  
貴方のご愛艇を  
フジツボから守ります!!

施工実績  
1000 隻  
以上

面倒な船底掃除の悩みを解決!  
あなたの愛艇がグングン走る  
船底シート

船底シートは  
S&S協議会会員各社に  
お問い合わせください。



船底カバー船底シートの製造メーカー  
HIROTANI  
有限会社 広谷商店

〒710-0806 岡山県倉敷市西阿知西原1389  
フリーアクセス : 0800-200-7488  
(繋がらない場合は086-465-4788)  
FAX:086-465-5848 MAIL:contact@hirotani.jp



http://hirotani.jp

広谷商店 検索





YANMAR

Diesel Fishing Boat

好評  
発売中!

# FX24EZ LIMITED MODEL

Smart×Active

フィッシング機能はそのままに  
限定仕様のトップラン24登場



掲載している写真は、艀装品、オプション類などを装備して撮影しています。

限定  
20隻

LIMITED  
PRICE

高出力、高耐久、しかも低燃費。信頼のヤンマー直噴ディーゼルエンジン搭載。

低速域から高速域まで燃焼効率にムダがなく安定走航ができ、経済的です。

また、防振支持が振動・騒音を低減。さらに150L大型燃料タンクを備え、長時間・長距離航行が可能です。

# 556.4万円

本体価格  
(税別)

**FX24EZ.LTD** メーカー希望小売価格(限定沿海仕様):5,758,400円(税別)

型式:FX24EZ.LTD 全長×全幅×全深:7.47×2.52×1.23(m) 総トン数:5G/T未満 最大搭載人員:7名 免許資格:2級以上  
航行区域:限界沿海 搭載エンジン/出力:4JH3-DTZAY/84.6kw(115ps)



Disel Engine

4JH3-DTZAY  
84.6kw  
(115ps/3600min)

ディーゼルエンジンメリット

- ① 冬でも一発でエンジンがかかり安心。
- ② ガソリンより安価な軽油が使える、燃料消費率も低く、燃料経費はガソリンの約1/3。
- ③ 圧縮比を高くでき、熱効率が高く燃料消費率は小さくなります。部分負荷時の燃料消費率も良い。



マルチドライブ

旋回・操作性に優れた、ヤンマー独自のアウトドライブ。推進抵抗を低減し、スムーズな旋回性・操作性を実現。油圧チルトにより、保留保管、プロペラの点検なども容易に行えます。

流し釣りや船位のキープ時に最適なマルチドライブエンジン。流し釣りなどに求められる定点維持や微速航行に必要なトロウリング装置を装備。さらにバーニアケーブル(オプション)などを装備すれば、ハンドル操作による低速・微速航行も可能です。

## LIMITED MODEL 標準仕様

ドライバースシート

トイレウォール(ドア付)



左舷固定窓



## LIMITED MODEL 標準仕様一覧

- |              |            |               |
|--------------|------------|---------------|
| ●アンカーストア     | ●ドライバースシート | ●ヒューズボックス     |
| ●イケス         | ●排気消音弁     | ●防振ゴム         |
| ●ウインドウォッシャー  | ●排水口キャップ   | ●油圧操舵機        |
| ●海水こし器       | ●バウスブリット   | ●油圧チルト        |
| ●航海灯         | ●パウレール     | ●リアスライドドア     |
| ●敷板(バス)      | ●ハンドクリップ   | ●ワイパー         |
| ●スイッチパネル     | ●ハンドレール    | ●トイレウォール(ドア付) |
| ●グリート(船首・船尾) | ●引き違い窓(右舷) | ●ステッカーレス      |
| ●デストロイヤーホール  | ●固定窓(左舷)   | ●白灯積込         |

●仕様には改良などにより、予告なく変更することがあります。 ●商品に関するお問い合わせは…

ヤンマー船用システム株式会社 〒664-0851 兵庫県伊丹市中央3丁目1番17号 TEL.072-773-5861



# 中古艇情報

おすすめ

## FX24C-HT

HONDA BF225  
パウスプリット・リアドア  
スターンレール  
引き違い窓  
パワーローラー・ウインチ  
GPS魚探  
ルームライト

船外機  
225ps搭載!!

オプション多数付きの  
おすすめお買得艇です!

試乗艇特別価格 **540万円** (税込)

## DE26GZ

必見です。



ヤンマー 4JH3-DTZAY 115ps  
ウインチ・GPS魚探・スパンカー・マリントイレ

**320万円** (税込)



有限会社  
**マリンショップ 藤**

福山市新涯町2-29-18  
TEL.084-954-2501  
FAX.084-954-1022



# 中古艇情報

## ヤンマー DE29BF (H17)

ヤンマー4LH-ST 200ps



GPS魚探・エンジンリモコン・ウインチ/  
舵リモコン・オーニング/  
リアドア・スパンカー  
その他 **580万円** (税込)

## 29フィートシャフト船 (H29)

ヤンマー4LH-UT (新品)



**450万円** (税込)

## ヤンマー ZD32B3 (H6)

4JH-DTZ (マルチ)



ネットローラー・GPS魚探

**216万円** (税込)

## ヤンマー DE24GZ (H8)

4JH-DTZ/82ps



GPS魚探・オーニング・ウインチ・その他

**160万円** (税込)

ヤンマー特約店

## 東洋マリン株式会社

〒705-0021 岡山県備前市西片上1365-15  
Tel (0869)63-0153 / Fax (0869)63-2830  
E-mail:info@toyo-marin.jp URL:www.toyo-marin.jp



## ヤンマー DE-28 (H6)



当社のおすすめです!

**480万円** (税込)

ヤンマーディーゼル170馬力・シャフト  
夜間灯・ウインチ・レーダー  
二箇所操縦・微速装置・テント・スパンカー

## ヤンマー LF-26GZサルバ (H24)



**680万円** (税込)

ヤンマーディーゼル115馬力ドライブ 夜間灯・GPS魚探・レーダー  
トリムタブ・ウインチ・外部電源・24Vオルタネーター・トイレ・テント  
スパンカー・トランサムステップ・デッキライト・DC-ACコンバーター

## シーレイ 290S FB (H4)



周りの歩けるウォークアラウンドで  
キャビンも広い三階建てのボートです。

**560万円** (税込)

ボルボベンタ230馬力・ディーゼル×2 (H17)  
夜間灯・ウインチ・個室トイレ・発電機・エアコン・ギャレー  
冷蔵庫・電子レンジ・陸電・トランサムステップ&ラダー

## ヤマハ FC-27 (H6)



**380万円** (税込)

ヤマハディーゼル240馬力・ドライブ  
夜間灯・ウインチ・GPS&魚探・レーダー・個室トイレ  
トランサムステップ&ラダー

## ヤマハ PC-27 (H6)



エンジンはオーバーホール済みで  
ドライブは新品です。

**432万円** (税込)

ヤマハディーゼル165馬力×2基・ドライブ  
夜間灯・ウインチ・GPS&魚探・冷蔵庫・ギャレー・個室トイレ  
ヒニトップ・トランサムステップ&ラダー

## シーレイ 245ウィークエンダー (H12)



**298万円** (税込)

マークルーザー5.0L プラボーTWOドライブ  
夜間灯・GPS&魚探・個室マリントイレ・ギャレー・シャワー  
オーニング・スイミングプラットフォーム&ラダー・ボートカバー

## ボート免許教室受講生募集中

- ★一・二級国家試験コース 毎月試験実施
  - ★一・二級養成コース 随時実施します。
- 詳しくは当社ホームページをご覧ください。

株式会社

## ポート オフ 岡山

〒702-8016 岡山市南区小串1173-2  
TEL (086) 269-2038

中古艇はホームページで…… <http://www.portof.net>

## レンタル会員募集中

レンタル艇に  
今一番人気の  
サルバ26が  
加わりました。  
詳しくは当社HPの  
レンタルを見てください。



入会  
キャンペーン  
実施中!

- 装備品
- ・GPS&魚探
- ・ウインチ
- ・トイレ
- ・二箇所操縦
- ・スパンカー





# BAN は、シーマンのための会員制救助システムです

## 曳航 **無料** サービス

24 時間 365 日、航行不能になったボートを安全な最寄りの係留地に曳航・伴走いたします。

BANのレスキューネットワークは、マリーナや海事従業者等の協力によって構成され、24時間365日、乗員の安全をサポートすることを主な業務にしています。

### 会費例

#### ●5トン未満艇の場合

入会金 10,000 円

年会費 18,000 円

#### ●5トン～20トン未満艇の場合

入会金 10,000 円

年会費 36,000 円

#### ●20トン以上の小型船舶の場合

入会金 10,000 円

年会費 100,000 円

## 「安心」で マリンライフを もっと楽しく。



24時間・365日  
の安心を月々わずか  
¥1,500\*から

\*5トン未満の場合

### BANのサービス海域

(サービス海域は距岸10海里でかつ電話の到達距離範囲内です)

●RS(救助船基地) : 612 箇所  
(2017年2月1日現在)

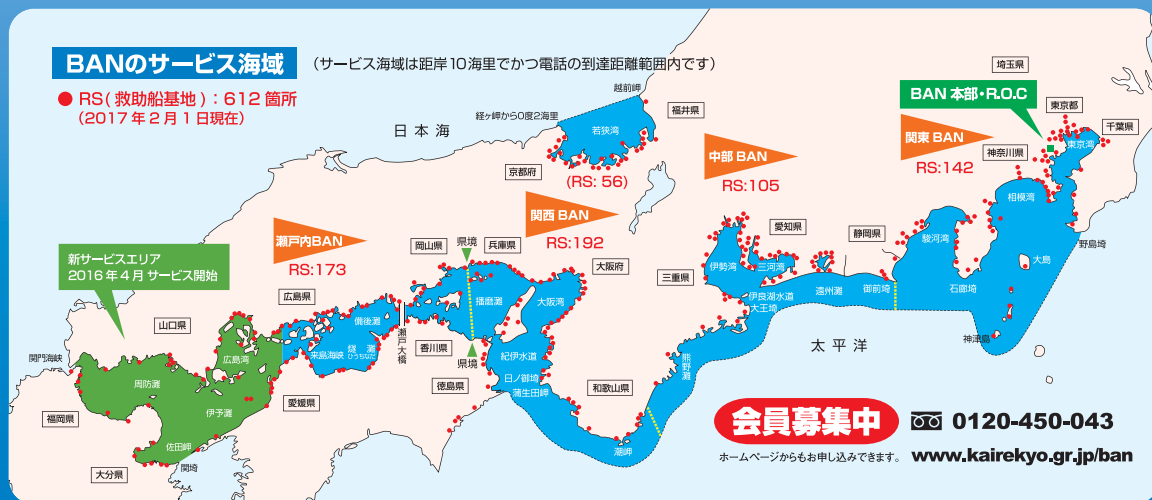

一般財団法人 日本海洋レジャー安全・振興協会 救助事業部 BAN 本部

〒231-0005 神奈川県横浜市中区本町 4-43 A-PLACE 馬車道 9F TEL.045-212-9284 FAX.045-212-9343



<http://kadonamarina.jp/> マリンショップ角野 検索

### YFR-24 FSR (F130)



展示艇特価  
価格応談

新品 こちらおすすめ  
**YFR-24 FSR**  
中古F150Aシリンダーヘッド交換機  
★フイッシングサポーターリモコン  
2ステーション  
★左スライドウィンドウ  
★検査一式(法定備品)  
★航海灯  
**453.6万円** (税込)

### SRV-23 (新品 F115)

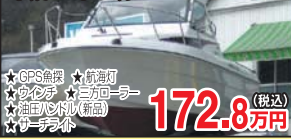

平成10年12月  
★GPS魚探 ★航海灯  
★ウインチ ★ラジオ  
★船内灯(備品)  
★シーテック

**172.8万円** (税込)

### UF-20 (新品 F60)



★魚探 ★航海灯  
★ステンレス出ども  
★油圧ハンドル

**129.6万円** (税込)

### W-23 (F50)



**40万円** (税込)

### 中古艇入荷しました!!



### YD-21

価格応談

ボーター式 販売・修理・保管・検査手続

ヤマハマリンネットワーク店  
KADON MARINA  
マリンショップ角野

〒705-0033 岡山県備前市穂浪3629-6

TEL.0869-67-2332

FAX.0869-67-2348

<http://kadonamarina.jp/>

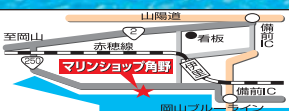

ブルーライン備前出口から左折5分

定休日 毎週火曜日

※お盆休み9月15日(火)・16日(水)17日(木)

## サブマリン中古艇情報!!



オススメ!!

### MFG-242

AD-31  
ミンコタ/ウインチ/GPS/  
レーダー/トイレ/ヤカク

**200万円** (税込)



### サンキャット7.7 サルーン

GPS魚探/トイレ

**148万円** (税込)



### TX-600

F-80  
魚探

**58万円** (税込)

## 有限会社 サブマリン

廿日市市木材港北4-30

TEL.0829-32-5767

FAX.0829-32-5780

E-mail:boat\_submarine@yahoo.co.jp

岩崎屋	<input type="checkbox"/>	中国屋	<input type="checkbox"/>
HONDA	<input type="checkbox"/>	日産	<input type="checkbox"/>
Finds	<input type="checkbox"/>	至はつかいち大橋	<input type="checkbox"/>

### ヤマハ SRV-20 (H9) 定員6名



エンジン 新品搭載予定

整備中につき  
価格応談

### ヤマハ FR-21 (H8) 定員7名



エンジン 新品搭載予定

夜間灯・ウエークタワー・GPS魚探・トランサムステップ

整備中につき  
価格応談

### ヤマハ SRV-20 (H7) 定員6名



エンジン ヤマハ2st60ps

夜間灯・イクス・魚探・ステアリングケーブル交換済

PRICE DOWN 41万円(税込) ▶ 39万円(税込)

### ミヤマ MFC-215HT (H14) 定員7名



エンジン ホンダ4st90ps

夜間灯・GPS魚探(ホンデックスHE-8301(新品))・油圧ハンドル・テント・ウインチ

PRICE DOWN 151万円(税込) ▶ 145万円(税込)

今が買い時!  
おすすめ艇!

### ヤマハ DX-34B (S63) 定員12名



エンジン ヤマハディーゼル (MD620K) 195ps・アワー5970h

夜間灯・ウインチ・スバンカー・やり出し・トイレ・テント

委託艇  
整備中につき  
価格応談

## 期間限定 SINACOVA 販売コーナー展開中



クラブハウス内(既)



15tマリーナクレーン完備

船業と船種の向上をめざします。  
日本中古船協会会員店  
Sea-Style  
YAMAHA Marine Club  
加盟店

しゅうなん海の駅  
ポート免許教室毎月開講  
陸上保管艇募集中

各種新艇・中古艇販売  
マリンジェット  
修理・保管  
マリン用品販売

ヤマハマリンネットワーク店  
マリーナ・シーホース  
SEA HORSE

〒745-0802 山口県周南市栗屋茶切118-13

TEL.(0834)26-0444 FAX.(0834)36-1021

E-mail si-ho-su@image.ocn.ne.jp

●毎週火曜日と第1・3水曜日定休日(祝日の場合は翌日)

URL <http://www.marinaseahorse.jp/>





# 中古艇情報満載!!

詳しくはホームページを  
ご覧ください!!

ナスポート

検索

現実と価格の段上を助けます。  
日本中古艇協会会員店

# 2017 ナスポート 熱血!! フェア 開催中!

## NEW ヤマハFR-29-FSR

快適なキャビンを備えたマルチバーバ(ボート)  
エアコン・パウラスター装備



店頭展示中

VOLVO D6搭載

## NEW ヤマハSR-X 24

変幻自在・海の遊びステーション!

航海灯・GPS魚探・WC  
ワイフウエイクタワー



ガンメタブラック

ヤマハF200FE17X搭載

予約受付中

## ヤマハUF-27 IB



応談

## ヤマハUF-27 IB



応談

## ヤマハYF-24-FSR



陸上保管

応談

## ヤマハF.A.S.T.26 EX-FSR



陸上保管

540万円(税込)

## ヤマハFX24CZⅢ



値下げ  
498万円(税込) ⇒ 478万円(税込)

## ヤマハFC-26 OB



432万円(税込)

## 今月のオススメ艇

### ヤマハSR-X EX ブルーフレイク

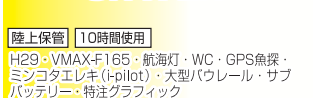

陸上保管 10日間使用

498万円(税込)

## ヤマハF.A.S.T.26



売約済  
378万円(税込)

## ヤマハYF-23



324万円(税込)

## ヤマハAG-21



同型モデル 陸上保管  
324万円(税込)

## ヤマハBS-21EX



298万円(税込)

## ヤマハFW-23 Cuddy



258万円(税込)

## ヤマハYD-25B



238万円(税込)

## ヤマハAS-21



238万円(税込)

## ヤマハFW-23 Cuddy



225万円(税込)

## ヤマハYF-21 HT



応談

## ニッサンFP-700



148万円(税込)

## ヤマハBS-16 SC



135万円(税込)

## ヤマハF.A.S.T.23



陸上保管 ナスポートバージョン 試乗艇特価  
F115DETX・航海灯・GPS魚探・パウレール

## ヤマハSR-X



陸上保管 ナスポートバージョン 試乗艇特価

## ヤマハSR-X EX ガンメタブラック



陸上保管 ナスポートバージョン 試乗艇特価

## ヤマハYFR-24-FSR



陸上保管 ナスポートバージョン 展示艇特価

## ヤマハYFR-FSR



陸上保管 ナスポートバージョン 試乗艇特価  
F250DETX・航海灯・WC・2ステーション・スタンレール

## 中古艇高価買取!

全国無料査定

お電話又はメールにてご連絡下さい。  
中古艇評価士が査定にお伺い致します。

## ナスポートオリジナル企画

特典いろいろ ① 船外機換装キャンペーン ② i-pilot拡販キャンペーン ③ HONDA マルチスキャン拡販キャンペーン

- 低金利マリンクレジットご利用頂けます。中古艇OK!(120回迄)
- 2級ボート免許教室(国家試験免除コース)、土・日2日間でOK。
- 業者販売OK! お気軽にお問い合わせ下さい。
- 中古艇は自社マリーナにて試乗OK!
- Sea-Style(レンタルボートクラブ)加盟店(配備艇AS-21・SR-X・YF-24)
- 陸送・回航、格安にて手配させて頂きます。

MARINE TRUST NASU (株) ナスポート 牛窓マリーナ  
岡山県瀬戸内市牛窓町牛窓4180  
TEL.0869-34-2498 FAX.0869-34-2420  
〈営業時間〉9:00~18:00 〈定休日〉毎週火曜日・第3月曜日  
http://www.nasu-boat.com E-mail:nasu@nasu-boat.com

■掲載写真にはオプションが含まれます。■記載金額には、検査費用・進水諸経費等は含まれておりません。



# 笑顔の一本釣!!

S&S協議会会員各社から寄せられた釣果自慢コーナーです。



TF2 様  
2017.7.8  
桂島付近  
マダイ  
[57.2cm (2.52kg)]

マダイ2匹が  
お二人も!



お見事な  
釣果です♪

岡本 様  
2017.7.12 香川県豊島  
マダイ  
[57cm・58cm]

<p><b>ヤマハ U-19</b></p> <p>ヤマハ2スト船外機50ps、航海灯・魚探</p> <p><b>30万円</b> (税込)</p>	<p><b>ヤマハ PC-26 O/B</b></p> <p>ヤマハ4スト船外機225ps、航海灯、GPS魚探ウイットトル、油圧ステアリング</p> <p><b>価格応談</b></p>
<p><b>ヤンマー FZ25E</b></p> <p>H2、ヤンマーディーゼル160ps、航海灯・ウイット、GPS、魚探、レーダーディスプレイ</p> <p><b>120万円</b> (税込)</p>	<p><b>ヤマハ FR-23</b></p> <p>4スト船外機1115ps、航海灯、GPS魚探・ディスプレイ</p> <p><b>価格応談</b></p>
<p><b>ヤマハ YDX-30B</b></p> <p>ポルポディーゼル200ps (H17年)、ウイット、GPS魚探</p> <p><b>近日入荷予定</b></p>	<p><b>ヤマハ UF-23ⅢS/D</b></p> <p>H8、ポルポディーゼル130ps、航海灯、GPS魚探ウイットトル、ラダーステアリング</p> <p><b>170万円</b> (税込)</p>

ボート販売 / 修理 / 保管 / 免許

ヤマハマリンショップ  
**MARINERS**  
マリナーズ株式会社  
〒740-0002 山口県岩国市新港町3-6-14  
TEL (0827) 30-8200 FAX (0827) 30-8201  
e-mail : mariners\_t@chorus.ocn.ne.jp  
★定休日★ 毎週火曜日、第5月曜日  
中古艇・マリナー情報はコチラ <http://boat.sharepoint.com/>

復活

## イイダコジグ 3

8匁 10匁 12匁



パールホワイト  
パールピンク  
ケイムラチャート



お買い求めは有名釣具店へ  
**誠和釣具**  
岡山市南区東陸 129-5  
TEL 086-282-8840



免許・販売・修理・保管の事ならお気軽に

**ヤマハDE26HZ**



**おすすめ艇 480万円** (税込)

ヤママディーゼル115ps (新品)  
ウインチ、GPS魚探、ヤカタ、スパンカー、航海灯

**ヤマハUF28II (H13年)**



**432万円** (税込)

ヤマハSX420KS187ps 航海灯、ウインチ前後  
マリントイレ、GPS魚探、ロトホルダー、レーダー、サーチライト  
テッキライト、トランサムステップラダー、オーニング

**ヤマハAG-21 (エアロギア21)**



**320万円** (税込)

新品エンジン150ps ステレオ・オプション  
シート (新品)、航海灯、オーニング、トランサムステップ

**ヤマハFW23カディ (H11年)**



**250万円** (税込)

新品国産船外機115ps (御指定下さい)  
航海灯、バウスラット、ウインチ、マリントイレ、新品GPS魚探  
ロトホルダー、トランサムステップラダー、レーンシート、新品リアカバー

**トハツ TSC-225HT (H13)**



**180万円** (税込)

TOHATSU MD115直噴エンジン (H22) に載替  
航海灯、個室トイレ、スキータワー、トランサムステップラダー

**TF-20**



**65万円** (税込)

TOHATSU MD70  
航海灯、ウインチ

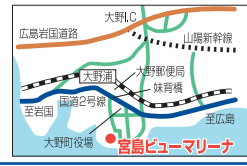

**宮島ビューマリーナ**  
 広島県廿日市市大野2-11-9  
 TEL.0829-55-3610  
 FAX.0829-55-0773

インターネットYahoo!オークションにも出品中!  
 パソコンからYahoo!Japan 横山アンカー検索!!

横山アンカー  検索  
 HP変わりました。

# ハイブリッド シャクリ機

今まで以上のトルクとスピード  
 スピードを出せるシャクリ機です

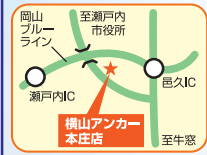

実用新案登録

タコ釣りパターン動き  
 ホームページから動画が見れます!

誠和釣具 089-282-6841  
**横山アンカー**  
 岡山県瀬戸内市邑久町本庄2119-1  
 お問い合わせ  
 TEL.0869-22-0402  
 HP.090-6431-9178  
 FAX.0869-24-1704

## 会員紹介 宮島ビューマリーナ

世界遺産『安芸の宮島 厳島神社』の対岸に位置するマリーナ！  
 世界遺産の宮島に一番近いという事で『宮島ビューマリーナ』とネーミングさせて頂いて  
 おります。  
 広島湾は比較的穏やかな海域ですが、その中でも当マリーナ目のゲレンデでは、宮島が  
 防波堤の役目を果たし、大野瀬戸では年間を通してフィッシングやマリンスポーツを楽し  
 める絶好のポイントです。  
 山陽自動車道 大野ICより車で3分とアクセスもよく、四季に応じて色々な魚種も釣れ、楽  
 しいマリンライフを満喫いただけるお店です。  
 ウェイクボードショップ「VAGUE(ヴァーグ)」とマリンスポーツショップ「act(アクト)」  
 もテナントに入ってますので、様々なアクティビティをお楽しみいただけます。  
 年末年始以外は、無休で営業させて頂いておりますのでお気軽にお越しください!!



**宮島ビューマリーナ**

〒739-0434 広島県廿日市市大野2-11-9  
 TEL.0829-55-3610 FAX.0829-55-0773  
 営業時間:8:30~17:00 定休日:年中無休(年末年始のみ休み)



**1押し!**

**イス KF(キングフィッシャー)27** 48D1-TC

- オーバーホール済
- トイレ
- GPS魚探
- スパンカー

**DOWN 200万円** (税込)

**ヤマハ DX-25C** **1押し!**

●後部デッキ ●アンカー ●スリルカー ●盗難アラーム ●夜間航行 ●消波

**DOWN 170万円** (税込)

**ヤマハ YDX-33**

**160万円** (税込)

**ヤマハ DX-25C**

●夜間航行 ●後部デッキ ●アンカー ●スリルカー

**DOWN 160万円** (税込)

**ヤマハ YDX-25B** D200KH 82ps

委託艇

●前後デッキ ●スリルカー

**110万円** (税込)

<http://setotekkou.com/>  
**(有)瀬戸鉄工所**  
**TEL.0848-22-5641**  
 〒722-0004 広島県尾道市正徳町26-2

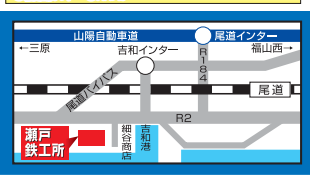

**エヒメボートサービス アンテナSHOP**

中古船・中古エンジン  
中古GPSなどの  
情報発信基地!

**魚探祭り開催中!** **大特価 船用関連機器 展示販売コーナー**

**中古艇祭り開催中 全艇展示中!!**  
 [ホームページただ今リニューアル中!!]

株式会社 **エヒメボートサービス**  
 愛媛県新居浜市垣生5丁目乙19-2  
**TEL 0897-67-1147**  
**FAX 0897-67-1148**

エヒメボートサービス (WAVE) 石碓神社 西工務店 第2工場

**鳴門アジ仕掛**

Seaguar

6号 8号 10号 12号

**鳴門アジ仕掛**

**当店価格 565円**

**イダコジグ3 大量入荷**

大槌島アジ仕掛 [4号] [5号]

大槌島アジ仕掛 [4号] [5号]

ベラ胴突(改)

当店価格 330円 当店価格 230円

2017 ソフトミニ鯛ラバ 遊動式

**鯛丸**

大量入荷!!

**秘 価格**

ミニイカタイプ アピールタイプ

**鳴門サビキ** 通信販売いたします

圧倒的在庫量

**類似品に注意**

特殊なサバ皮を使用した「鳴門シリーズ」のサビキは大量生産ができません。品切の際はご了承下さい。

大賀釣具店

釣具・エサ・オリジナル仕掛等 通信販売致します

**大賀釣具店**

〒706-0011 岡山県玉野市宇野8-3-3  
**TEL・FAX (0863) 32-1370**  
<http://oogaturiguten.jp/>





## YFR-27 FSR F250

航海灯・パウレール・スタンレール(左右)・マリントイレ・バウスラスター(2系統)・FSR(2ステーション)・天井補強(特議)

展示艇価格にて販売



## YFR-24 FSR F200

4ストローク200ps・航海灯・パウレール・左舷スライドサツシ・マリントイレ・GPS魚探(10.4インチ)・FSR(2ステーション)・カディーフロア・カディーカーテン・スバンカー(ローマスト仕様)

オプション装着バージョン価格にて販売



## F.A.S.T.23 F130

航海灯・キャストイングパウレール・キャストイングスタンレール(左右)・GPS魚探(8.4インチ)・マリントイレ・カディーフロア・ドライバシート純正)・スバンカー

オプション装着バージョン価格にて販売



## YFR-27 FSR F250

航海灯・パウレール・スタンレール(左右)・マリントイレ・バウスラスター(2系統)・FSR(2ステーション)・天井補強(特議)・GPS魚探(10.4インチ)・スバンカー・特注ロードホルダー・デッキウォッシャー・アーインテーク(ブリッジ)  
\*8月下旬以降のお引き渡し条件付き

試乗艇価格にて販売



## SR-X F115

100Lタンク仕様

航海灯・パウレール・スタンレール(左右)・マリントイレ・キャノピー・GPS魚探(8.4インチ)・大型計器ボックス

オプション装着バージョン価格にて販売



## F.A.S.T.26EX FSR F175

展示艇価格にて販売



## YFR-24 FSR

展示艇価格にて販売

エンジンはお好みの馬力にて販売



## YD-26C カディ

長期展示新艇

375万円(税込)

H29・3時間使用・ヤマハディーゼル82ps・航海灯・スバンカー・テント・GPS魚探



## W-14

47万円(税込)

F15ps(H25式)・淡水にて数回使用のみ)・リフレッシュ済み  
※法定安全備品一式別途必要



## MJ-VXR グリーン

ヤマハ4ストローク180ps  
メーカー小売本体価格1,778,580円(税別)



## MJ-FXクルーザー-SVHO

ヤマハ4ストローク250ps  
メーカー小売本体価格2,280,000円(税別)



信用と技術を売る  
ヤマハマリントラスト店  
オバタマリーナ内  
大規模講習室完備  
ボート免許  
&  
特殊小型免許  
受講生受付中!!  
詳しくは当社  
スタッフまで!



# (株)オバタボート

本社 倉敷市玉島阿賀崎2438-4 TEL 086-526-7557(代)  
オバタマリーナ 倉敷市玉島乙島亀の首49-63 TEL 086-522-5505(代) FAX 086-522-5711

<http://obataboat.com/>

ヤマハMJ・カワサキJETの専門店

## マリンショップ シーロード (オバタマリーナ内)

倉敷市玉島乙島亀の首49-63 TEL 086-523-2110

定休日 本社・マリーナ・シーロード/毎週月曜日  
営業時間 夏季時間(4月~9月) ... 8:30~18:00







# BOAT OWNER

ボートオーナー  
出番ですよ!

オーナー：井上 様  
艇種：ヤマハ SR-X24(レッドメタリック) F250PS仕様

## SR-X 24に一目惚れ!

SR-X24は発売前よりインターネットで画像や動画にて興味をもっていました。現物は『どうなんかなあ〜』と思いながらオバタポートさんの展示会に足を運びました。

まさに一目惚れ! 抜群のスタイルとカラーリング、そして何より僕自身の使用スタイルにぴったりの仕様スペック。

今まではAS-21を所有して、島へ遊びに行ったり、ウエイクボードを引っ張ったりと楽しんでいましたが遊び方が膨らむ気がしましたね。

勿論、海仲間も購入を喜んでくれましたし、というか…購入するように凄くしむけられましたね(笑)。

すでに数回仲間と海に出かけましたが、大、大満足です!

オバタポートの社長には『趣味には金がかかる、掛けた分楽しめる!』とよく言われるのですが、ホントその通りですね…。

これからもこの愛艇とともに仲間と楽しみたいと思います。

## (株) オバタポート 小幡社長より一言

この度は、AS-21からの代替え有難うございます。水上バイクとボートと2刀流の楽しみ方をされている井上様。人柄がよく、いつも仲間とワイワイガヤガヤ。この船のもう一つの楽しみ方である釣りも積極的にとり入れていただき、オールシーズン楽しんでいただきたいと思います。そしてMr SR-Xと呼ばれるようになって下さい(笑)

## 安全航行基礎知識

Vol.128

### 日本各地の主要な浅瀬名

浅瀬は古来航海の難所として恐れられる一方、漁業者にとっては魚類の棲息所(漁場)として注目されてきました。海図にない浅瀬名も数多くあり、日本の各地によって呼び名もさまざま、知っておくと便利です。

#### ■クリ、グリ、線、礁(ぐり)

まず本州の日本海側の男鹿半島沖から関門海峡に至る広い海域では、岩礁は“ぐり”(ぐり)の名で呼ばれ、海図上では線、クリ、グリ、礁と表記されている。漢字は線と礁が当てられているが、このうち線は飛島、粟島以外には見られず、他の地域では礁の字が当てられている。

#### ■根、ネ

本州の太平洋側の尻屋崎から伊良湖岬周辺までの海域では、“根(ね)”の付いた岩礁名が支配的である。根はさらに伊豆諸島、火山列島、小笠原群島に及んでいる。北海道にも根のつく浅瀬が点在するが、それらはずっと後に命名されたものとみよさそうである。

#### ■簪(はえ)、バエ、ハエ、碁(はや)、礁(べー)

潮岬付近から紀伊水道、四国南岸を経て九州東岸の都井岬に至る海域で、支配的なのはハエ、ハヤ、ハイ、ベーと呼ばれる岩礁名である。海図上ではハエ、バエ、簪、碁、礁などと表記されるが、このうち碁は豊後水道の大部分側で、残りはほとんどが簪である。

なお、この簪の水深の深いものは「シ」といい、かつては漢字で辻の字が当てられていた。国土地理院の地図で岩と書いてパイと読ませているケースもある。

#### ■曾根(そね)、ソネ

関門海峡の西口から五国列島を含む九州西岸域では、曾根を付した岩礁名が広がっている。曾根はさらに南西諸島沿いに石垣島周辺までの海域に分布している。とくにこの諸島周辺にある多くの堆にもこの名称が付いている。漢字の表記はほとんどが曾根であるが、稀に「礮根」もある。

#### ■干瀬(びせ、びし)

沖縄の周辺では、さんご礁の礁原部をいう「ピン」という言葉がそのまま岩礁名となっており、海図上でしばしば「干瀬」の字で表記されている。

#### ■ソリ、シュマ、シラル

北海道ではアイヌ語の岩礁を意味する「シュマ」、「シラル」などが局部的に存在するほか、「ソリ」の付いた岩礁名が、北は礼文島から北海道西岸～南岸に至る広い海域に点在している。

#### ■島(しま)

通常、海上に孤立している小陸地を島と云い、これを拡大解釈して岩と云ってよい程の小さな岩礁をも島と呼ぶのは現代語で珍しいことではないが、海面下の、しかもかなりの水深のある岩礁をやはり島と云っている地方がある。三河湾口から伊勢湾口を経て志摩、紀伊半島沿いに田辺湾に至る海域で、水深の大きいものを拾ってみると、丸島(17メートル)、岩ヨセ島(16メートル)、マスノ島(16メートル)などがある(カッコ内は水深値)。

#### ■ピラシ、ピラセ

大王崎から勝浦湾付近までの海域には前記「島」のほかに「ピラシ」あるいは「ピラセ」という浅瀬名がある。

#### ■瀬(せ)

いままでに挙げたいくつかの岩礁名は、ある一定の海域に限定されているものであったが、本州東岸を除くほぼ日本全域にわたって分布している浅瀬名「瀬」がある。もっともこの瀬の分布の度合には濃淡があり、北海道、本州北西岸、本州南岸東部の海域はそれほど多くないが、本州南岸の西部、これから述べる瀬戸内海や、九州沿岸では密になっている。漢字は「瀬」を用いるが、まれに礁の字を当てる地方がある。





## 「K値」と脂みの話

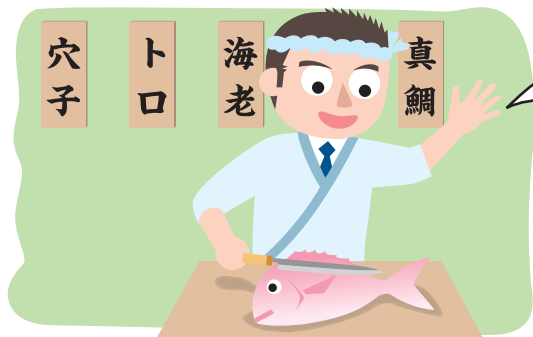

釣り人の皆さん!

「K値」って知っていますか?  
聞き慣れない言葉かもしれませんが我々魚を扱うものには魚の鮮度を化学的に知る重要な数値なんですヨ!

### 「K値」とは…

活着ている魚の筋肉中のエネルギー成分が、死後徐々に分解され腐敗の原因となる成分数値の割合(数値が低いほど新鮮)



死後直後=10%以下  
刺身用=20%以下



加熱用=60%以上



食用不可=60%以上  
腐敗=80%以上

### 魚の鮮度の見極めは、わしら熟練した職人じゃないと難しいんじゃ!

例えば、水揚げしたばかりの魚でもすぐに鮮度が落ちるもんや、逆に落ちにくい魚もおるからのお〜!  
あと、同じ魚でも漁獲方法や時期、水揚げ後の処理方法でも鮮度は大きく変わるんじゃ〜  
でも「K値」なんぞで鮮度がわかるんならわしら職人の出る幕がないわ〜



見た目は豪華な舟盛りですが…?

### 新鮮だから美味しい魚?

釣りたての新鮮な魚を味わえるのは釣り人の特権です。しかし釣りたての魚を食べてもあまり美味しくないと感じた事はありませんか? 実際、料理店で豪華な活け造りの刺身はコリコリした独特の食感がありますが、味(脂み)はあまり感じないと思います。その理由は死んだ直後の魚の身は「アルカリ性」だからでした。

### K値の「匙加減」がプロの技!

アルカリ性の魚(K値も低い)は時間の経過とともにK値が高くなり、乳酸が増え酸性へと変化していきます。私達人間は酸性の食べ物を美味と感じる生き物とされているため新鮮すぎるアルカリ性の魚は美味しいと感じないのだと思います。実際、高級寿司店の寿司ネタである刺身のK値は40%の値でモチモチした食感に仕上げるそうです。これは酸性成分である「脂み」を最大限に増やすためのプロの技、いわゆる「熟成」です。ところが私を含め多くの釣り人は「新鮮」=「美味しい」が常識化しているため身がまだアルカリ性の魚をすぐに食べてしまいます。本当はもっと美味しく食べられるはずの魚なんですが……



☆おすすめ艇☆

**ヤンマーZD-36(H1)**  
4LHUITZAY(170ps)  
S2201-3

価格応談

**ヤマハ和船W-19**  
YAMAHA2スト船外機 15ps

25(税込)万円

価格応談

**スズキ和船KB20DF**  
SUZUKI2スト船外機 40ps(H3)

価格応談

**ヤマハ和船W-16**

15(税込)万円

**ヤマハ4スト船外機**  
F25AWHD-L

25(税込)万円

中古2ストローク船外機 ヤマハ9.9ps 現状動作確認済 ... **108,000円(税込)**  
その他にも、在庫艇ございます。また、ご希望の船がございましたらお探し致します。  
**中古エンジン買い取ります!!** お気軽にご相談ください。  
ボート・漁船 **修理 販売 買取 委託 廃船処理**

**インフィニ (株) INFINI**  
INOUE マリン (旧: 有限会社 井上鉄工)  
☎(079) **322-0464** 定休日/毎週日曜日  
inoue-tekkou@crest.ocn.ne.jp たつの市御津町岩見1286-15

www.boatcenter.jp ボートセンターグループ 検索

**ボートセンターグループ**

〒597-0062 大阪府貝塚市沢334-1  
TEL 072-438-9822 FAX 072-438-9823

〒102-724-514 ナツコ コイ  
TOYOTA・YANMAR・SUZUKI 販売代理店

**ヤマハ UF-33**  
VOLVO3000(H13年載換え)

450(税別)万円

**KEキャット30**  
ホンダ4ストローク250ps×2(H23年10月新品搭載)  
63ノットの異次元世界が体感できます

88(税込)万円  
LOWRANCE 380(税込)万円

**ヤマハ PC-27**  
VOLVO31DP×2

390(税別)万円

**スズキ FE210**  
スズキ4ストローク70ps(載せ換え)

108(税込)万円

**ヤンマー FM28**  
ヤンマーディーゼル160ps×2

348(税込)万円

**ヤンマー FX24**  
ヤマハ115ps

78(税込)万円

**ヤマハ FR-32 EX HP-FSR**  
ボルボ370ps

価格応談

**トヨタ ポーナム28**  
トヨタ165ps×2

価格応談

おすすめ **ヤマハDX-32G**

H7年、ヤマハMD630KUHハイパワー  
GPS魚探、ウインチ、ヤカタ、スバンカー、マロール3連リモコン

530万円

**パートラムモッピー30**

H7年、カミンズ6BTA5.9-M2  
発電機、エアコン、GPS魚探、ウインドラス

690万円

**ヤマハCR-28**

H12年、ヤマハSX420KSH  
GPS魚探、レーダー、ウインチ、イクス

売約済

**FAST26**

H23年、ヤマハ4スト200馬力 GPS魚探  
レーダー、ウインチ、ヤカタ、スバンカー、スローモード

価格応談

**ヤマハシエスタ24**

1年間保管料サービス

H15年、ヤマハ4スト150馬力  
GPS魚探、ウインチ、トイレ、イクス、清水

410万円

**イーグル27**

S63年、スズキ4スト300馬力、H28年  
ステレオ

380万円

**ヤマハYD-28G**

H10年、ヤマハD380T GPS魚探  
ウインチ、トイレ、イクス、潮立リモコンシステム

295万円

**ニッサンPS780FB**

H5年、ボルボKAD42DP ウインチ、GPS魚探、トイレ

250万円

見に来てね

■ヤマハFC-27(H6年) 7/24入荷

■ヤマハPC-28(H9年) .....630万円 8/4入荷予定

**呉(マグナム)教室定期開催!!**

■失効・更新 9/9(土)

■2級免許 9/2(土)

ホームページ www.magnum-marine.co.jp/

**株式会社 マグナム マリンハーバー 吉浦**

TEL(0823)31-3060 FAX(0823)31-2234  
〒737-0845 広島県呉市吉浦新町 定休日:水曜日  
e-mail:info@magnum-marine.co.jp

**保管艇募集中!!**

マイボートの  
**買取り強化月間!**

当社にお問い合わせ下さい!





おすすめ艇

## ヤマハ DY-39M(H18年)

### 程度抜群の1オーナー艇 リフレッシュ完了!



ヤマハMD730KUH(340ps・H18年式) 定員:13名 使用時間:4050h

- GPS魚探(ホンデックス10.4インチ・新品)
- レーダー(JRC・JMA-1032タッチパネル付き7インチワイド・新品)
- パワ電動ウインチ・スターン電動スラスター・3連ダイヤルリモコン・オーニング
- スパンカー・オートパイロット・油圧フラップ・回転窓
- ヤマハを代表するDYシリーズ。外海の波きりに強い漁船です。
- 高年式1オーナー艇で程度の良いDY-39Mです。
- リフレッシュ完了しました。

# 958万円

(税込)

**売約済**

**フルオプション付き!**  
ヤマハ EX-33A-BS(H23年式)

ヤマハ(260PS・H23年式) 定員:12名 使用時間:740h

- GPS魚探・レーダー・魚探・オートパイロット・2ステーション
- 電動パワーステアリング&リア・スターンスラスター・動力油圧変換
- フロント充電器・電動アンカー・ウインチ・清水タンク・スパンカー・家庭用エアコン
- まだまだ人気の高いEXシリーズが入荷しました。
- 完全整備とリフレッシュ作業の為完成は8月中旬になります。

**今月のおすすめ  
大特価**

**必見**

ヤマハのサロングルーパー、人気の希少モデルです!  
ヤマハ SC-36EX・HP仕様(H10年式)

ヤマハSX629KS・ハイパワー仕様(300ps×2・H10年式)  
定員:12名 使用時間:1530h

- 魚探(フル)
- GPS魚探×2・レーダー・油圧フラップ・発電機
- マリンエアコン・マリンステレオ・ウインドラス・電子リモコン仕様
- アウトテックキイトLED交換・フロントウインドカバー交換
- 日立ビルジポンプ新品交換・バッテリー130FX4新品交換

**2,280万円**

**エンジンハイパワーのDX-39Jです。**  
ヤマハ DX-39J(H9年式)

ヤマハMD980KUH(550ps・H9年式)  
定員:12名 使用時間:4330h

- GPS魚探(10.4インチ新品)・2ステーション
- オーニング・個室トイレ
- レジャー仕様でエンジンハイパワーのDX-39Jです。

**889万円**

**時間数の少ないシャフト艇!**  
ヤマハ UF-33 I/B(H11年式)

ヤマハ(260PS・H11年式)  
定員:12名 使用時間:3100h

- GPS魚探・2ステーション・オーニング・スパンカー(アカセツ)
- パワ電動ウインチ・インバーター・家庭用エアコン
- まだまだ人気の高いUFシリーズが入荷しました。
- 完全整備とリフレッシュ作業の為完成は8月中旬になります。

**678万円**

**時間数の少ない希少モデル!**  
ヤマハ EX-27Y(H18年式)

ヤマハ6LP-DT(235ps・H18年式)  
定員:8名 使用時間:1836h

- 魚探(フル)
- GPS魚探(新品ホンデックス)・オーニング(新品製作)
- スパンカー(当社指定のモデル)お買い上げの方にサービス
- 希少モデル・時間数の少ない人気艇が入荷しました。

**668万円**

**充実したオプションのDY-37新入荷!**  
ヤマハ DY-37(H8年式)

ボルボベンタTAMD63P(370ps・H8年式)  
定員:11名

- GPS・魚探・パワーステア
- 3連ダイヤルリモコン・個室トイレ
- 年式は古いですが、充実したオプションが施され、特に遊漁船に最適です。

**568万円**

## 愛艇 を売り 高価現金買い取り即実行 たい方 納得のいくリフレスプライスで!!

日本中古艇協会会員



# リフレスマリン 有限会社 リフレス



Japan Used Boat Association  
東京7区船場4-1-5 11階15号

**30~50ft ボート・漁船タイプ**  
ヤマハEXシリーズ・DEシリーズ  
ヤマハDX・DYシリーズ、FGシリーズ  
**特に強化中!!**

査定額には自信があります。 **長期低金利  
マリンクレジット  
取扱い有り**

●全国査定無料●  
本社 広島県安芸郡府中町大須4-2-1  
TEL 082-287-2722(代)  
FAX 082-287-3456  
E-mail:info@refressmarine.co.jp  
http://www.refressmarine.co.jp



プロ中のプロが的確な問題解決を。

事故後の対応、  
とても満足できない！

Sanyo  
Insurance  
Center  
Co.,ltd.

他社で契約されている方、  
事故後、保険会社の対応でお悩みの方、  
示談がなかなか成立しない方、  
スキルを持つ当社に、  
迷わずご連絡ください。



最適の保険を最高のサービスで

株式会社山陽保険センター

0120-016-838

sanyo-hoken.com

岡山市中区平井3丁目874-5 Tel 086-276-7001 Fax 086-276-6838

**おすすめ艇 ヤマハ BAY FISHER23+F60+F8**



ツイルリモコン仕様  
スパンカー・バウレール  
リガー・オーニング  
(左右波掛けカバー)  
GPS魚探 HI-E-773DI  
10.4型デジタルマルチスキャン  
(ケースに取付け)

委託中古 **220万円**

**SRV20+F50FETL (H6年)**



進水諸経費、名変、検査等別途になります。 **68万円**

油圧ハンドル・夜間灯  
ウインチ・ロングローラー  
リモコンケーブル新品交換・バッテリー新品

**W19-F5+F20BEHPL (新品)**



検査備品付き・検査諸経費は別途です。 **50万円**

夜間灯・5人乗り・長さ4.94m・幅1.61m  
電動スターター・マニュアルハンドル  
パワーチルト

**共立レンジクラフト**



委託艇につき現地、現状渡しとなります。  
全長11.31m・全幅2.83m  
全深さ0.89m・ヤママー4CHK  
70馬力・H29年11月換付き **50万円**

**ヤマハ F240/B**



船体のみ **27万円**

廃船格安承り中・係船場所あります お気軽に  
ご相談ください。

YAMAHA MARINE PRO SHOP  
**さとらマリン サイクル**



ポート部 0848-22-5576 尾道市新浜2丁目5 (旧2号線イズミ裏) 9:00~18:00 休 火曜日  
バイク部 0848-25-2829 尾道市古浜7-69 9:00~18:00 休 月曜日

ディーゼル 艇 釣

特選中古艇情報

\*中古艇は一隻台です。売り切れ又は  
売却済の場合はご容赦下さい。

オアシス



**ヤマハ UF-30**

E/G ヤマハMD386KUH 230ps  
GPS魚探・スパンカー  
レーダー・オーニング  
ウインチX2・トイレ  
サーチライト・2ステーション

**530万円**(税込)



**浜島造船45フィート**

E/G 三菱460ps  
3150HR  
GPS魚探・スパンカー  
オーニング・ウインチ  
3ステーション  
客室・レーダー

**580万円**(税込)



**ヤマハ W-19DH**

E/G F-25ps  
魚探・夜間

**38万円**(税込)



**ヤンマー 26**

ウインチ無し  
スパンカー無し  
油圧ラット

**価格応談**



**美艇**

**4分割ボート**

平成8年式  
船外機8ps  
検査なし  
安全備品

**16.2万円**(税込)

販売・修理 [エンジン・船・FRP]  
ヤマハポート・いすゞマリンエンジン特約店  
**(有)ダイヤマリン**  
〒711-0927 倉敷市下津井1丁目1-37  
TEL (086)479-9169(代) FAX (086)478-5303  
http://www2.kct.ne.jp/hirauchi/ E-mail:tdiy@mx1.kct.ne.jp  
担当 ヒラウチ 090-3633-3667

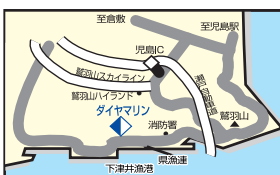

**特価在庫艇**  
ヤマハ SRV-20 / 和船 25フィート  
船外機40ps  
**船の買取・廃船いたします**  
詳しくは弊社までお問合わせ下さい。

# メカニク知っ得講座 父復刻版

## 船外機の冷却装置について

解説：(有)中国マリン メカニク 森上 徹

これから夏シーズンに向けて、海水温もドンドン上昇していく中で、最も多くなるトラブルがオーバーヒートです。その原因の殆どが海水ポンプの不具合にあります。しかし、今回は主役の海水ポンプでは無く、冷却水温を一定に保つ為に装着されているサーモスタットと、プレッシャーバルブについてお話させていただきます。

### サーモスタットとプレッシャーバルブの役割

船外機は、冷却水となる海水を直接に機外から取り込み、排出しているため(図1)、季節、地域などの環境による水温変化に合わせ、エンジンへの供給水量を変化させてやる必要があります。

それらを可能にしているのがサーモスタット(写真1)とプレッシャーバルブ(写真2)になります。

すなわち、水温が低いときはサーモスタットの開閉が小さく、圧力が上昇する傾向を示す為、プレッシャーバルブが開き一部の冷却水が直接機外に排出され、また、その逆に水温が高いときはサーモスタットの開閉が大きく、圧力が上がらない為プレッシャーバルブは開閉せず殆どの冷却水はエンジンへ供給されるようになります。

このサーモスタットとプレッシャーバルブのシステムによって、エンジン温度及び冷却水圧は環境変化に関わらず安定した適正值に保持されています。



〈写真1 サーマスタット〉



〈写真2 プレッシャーバルブ〉

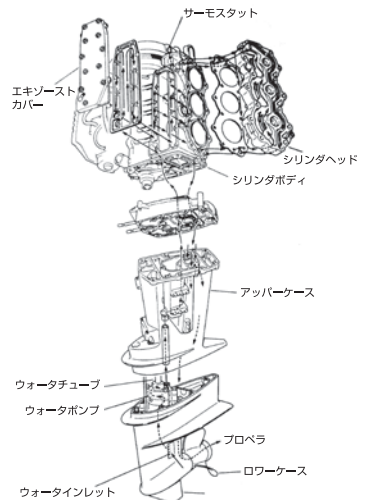

〈図1 冷却水経路〉

又、最近は環境問題から船外機も、これまで主流だった2ストローク船外機も徐々に姿を消し、4ストローク船外機が目立つようになってきました。そんな中、ガソリンの噴霧装置も、キャブレター仕様からEFI(エレクトリックフューエルインジェクション)仕様へと次第に変わってきています。

EFIモデルとは、燃料をインジェクターから噴射する為、状況に応じてコントロールユニット(頭脳)で燃料の噴射幅を決定します。そこでもサーモスタットは重要な役割を果たしています。

よくあるトラブルは、サーモスタットが劣化して開きっぱなしになり、エンジンはオーバークール(冷え過ぎ)になり、それを感知したコントロールユニットが燃料の噴射幅を増加します。結果アイドリングが不安定になったり、増えすぎた余分な燃料がエンジンオイルに混入しエンジンオイルが劣化増量(オイルダイルーション)したり・・・と、サーモスタット1つの不具合でこのような現象も起こり得ますので定期的に点検又は交換をお勧めいたします。

現在、このようなトラブルも船外機(一部モデルを除く)にパソコン等(メーカーによって異なります)を接続して診断することが出来ますので、人間と同じように、年に一度は健康診断を受けていただく事をお勧めいたします。





# 中国マリン 特選情報

**YFR-FSR/F250D**

新艇



展示艇特価  
近日入荷予定  
(写真は同型艇)

アングラーの思いを受け止める機能と装備、すべては釣りやすさのために。

**YFR-24FSR/F200F**

新艇



売約済

ADVANCE TO THE NEXT STAGE  
アングラーの理想を具現化するために!!

**SRV-20WB(H19)/F70A(H25)**

中古艇



120万円(税込)

航海灯、GPS/魚探、オーニング、ウェイクゲート、ラダー、デッキライト、スキーミラー

**SR-X(H29)/F115B(H29)**

試乗艇



試乗艇特価

使用時間3h  
キャンビー、ハルカラー(ガンメタ)、パウレール、スタンレール、航海灯、ルームライト、GPS/魚探

2017モデル  
**MJ-FX Cruiser SVHO(250ps)**

新艇



本体価格 2,462,400円(税込)

2017モデル  
**MJ-EX Deluxe(101.4ps)**

新艇



本体価格 1,242,000円(税込)



YAMAHA MARINE TRUST SHOP

〒720-0202 福山市鞆町後地651-3

TEL.084-970-5405

FAX.084-982-2033

http://www.chugoku-j.co.jp

## 有限会社 中国マリン



活気あふれるチームYAMAHA

### 2017 ポートゲームフィッシング in 福山 チームYAMAHA(ボートメーカー) VS 番外編 チームHONDEX(魚探メーカー)

### 福山大会実行委員長の 極私的独言

本編紹介の先月号に続き、今月号では番外編のご紹介です。タイトルの通り、2メーカーの威信を賭けた熱き戦いが水面下で繰り広げられました。

Q.みなさん、ポートフィッシングで釣果を上げる為に、最初に重要になるのは？

- ①. ボート選び? ②. 魚探選び? ③. . . . ?

そんな素朴な疑問を抱いている方の為に、業界を代表する2チームのリアルな釣果と共に総評をご報告致します。

結果は、チームYAMAHAの圧勝となりましたが・・・実は両チームとも、ボートはYAMAHA、魚探はHONDEXを使用していたので、総評としては、ポートフィッシングで釣果を上げる為に一番重要なのは①でも②でもなく、③・・・が正解って事ですかね? 何れにしてもポートフィッシングは、皆さんの笑顔が最も重要なかも・・・(笑)



チームYAMAHA



チームHONDEX



どこか寂しげなチームHONDEX



日本の海は熱い。



ラッキー賞(総合7位)のラッキーガールさん



表彰式司会者の柴本愛子さん



出張レーベン 満趣亭



### No.110 ボートDEフィッシング イカメタルゲーム!



今回は、今よく釣れている白イカを釣りに日本海へ遠征してきました。  
 釣り方は簡単でイカメタルという仕掛けでエギと鉛スッテを併用した仕掛けで釣ります。  
 日本海の方では1本釣りで釣り上げた濃厚で甘くて美味しい剣先イカを白イカと呼ぶそうです。このほかヤリイカ、スルメイカなども釣れますが剣先イカが最高に美味しいので釣り人はもっぱら白イカ狙いです。  
 胴長30センチオーバーの型の良い剣先イカは大ケンと呼ぶそうです。(笑)



剣先イカはお造りはもちろんのこと、一夜干し、煮つけ、イカ飯などにしてもたいへん美味しく、また釣ったイカを船上で生きたまま味りんと酒と醤油のタレに漬け込み沖漬けにすると、これまた美味しい1品として頂くことが出来ます。

簡単に釣れて、食べても美味しい白イカを釣りに、この夏もボートで海に出かけましょう!

### ボートDEフィッシング イカメタルゲーム 実践編

6月20日 使用艇 カスタム60フィート船

若潮 満潮 11:11 干潮 17:26 天候晴れ

18:00 今日はイカ釣りにハマっているNさんとFさんと3人で、白イカ狙いで島根県松江市まで遠征しての実釣です。

イカの中でもトップクラスの甘くて濃厚な美味しさの剣先イカを、沢山釣って帰ろうと気合入っての出航です。

18:30 ポイント到着。ここは水深60M底は平坦なポイント。周辺にはイカ釣りの船が10艇ほど見えます。まだ日は沈んでいないのですが夕まづめによく『パタパタ』と良型が釣れるということなので、まずは仕掛けを準備してスタートフィッシングです。

仕掛けは鉛スッテを下側に装着し中間にエギをセットします。エギとスッテのその日のカラーで釣果が変わってくるので数種類のカラーを用意しています。

誘いはイメージとして、強くしゃくるよりも小刻みにシェイクしてイカにアピールし、興味をもって近づいてきたイカをステイで乗せる感じです。

潮が悪く食いがあまり良くない時は、仕掛けに少し触ってきてすぐに離すので、微妙なアタリを感じ取ることが釣果UPに繋がります。

19:00 辺りは夕焼けに包まれて夕日が沈む間際です。

海底から5Mほど上の層を少し誘ってからステイでアタリを待っていると、竿先に若干の違和感! リールを少し巻きながら竿を立てる! すると、グーッグーッとイカの引っ張る感じが竿に伝わって、今日初めてのヒット! ゆっくりリールを巻き上がってきたのは、胴長25センチ前後の白イカでした。

イカはデリケートなので個別にビニール袋に入れて、上から押さえつけない様に大事に持って帰ります。今日は押さえつけない様に、プラスチック製のお手製三段ゲージを準備しています。少しの工夫で良い状態で魚を持って帰れますので、皆さんも創意工夫してみてください。

20:00 夜も更けて辺りは真っ暗です。さすが、日本海イカ寄せの集魚灯にトビウオが沢山集まってきています。イカの方も釣果は良好で、夜になって30Mの中層でもアタリが出だし、ダブルはないものの1パイづつ釣果は増えています。

21:00 中層にアタリはあり、イカは釣れるものの、大剣が釣れないのということでNさん大剣狙いで底周辺に狙いを定めて、誘いをかけています。

21:30 底周辺を釣っていたNさんに今日一番のあたり。竿が今日一番曲がっています。

慎重に丁寧にリールを巻き上げて上がったのは、胴長30センチを超す大剣でした。矢張り水深が深い方が大物がいるようです。

23:30 日付が変わりそうなのでストップフィッシング!

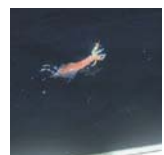

今回の釣果 イカ つよし42ハイ、Nさん48ハイ、Fさん45ハイでした。



- 釣る方法**
- まずは底から探っていこう
  - シェイクで誘ってステイで掛けよう

- ワンポイントアドバイス**
- 夜になるとイカが浮いてくるので夕方と夜の棚は常に変わっていくので気を付けよう！
  - イカが釣れたらまず墨を1、2回吐かせてから取り込もう！

**仕掛け**

- 竿：ENGETSU
- リール：シーボーグ300
- PE：1号
- ハリス：2号

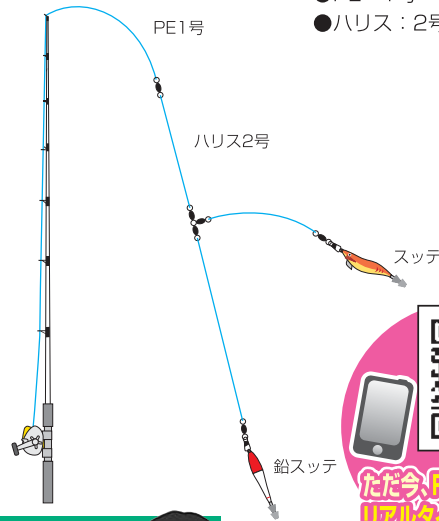
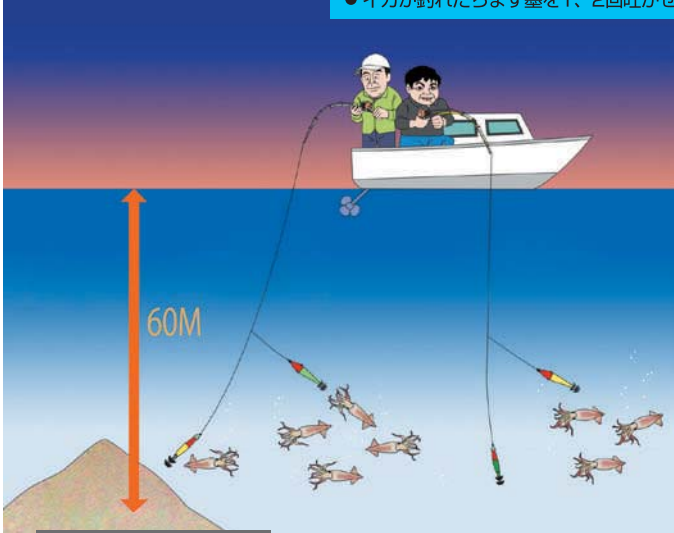

ただ今、Face Bookでリアルタイム釣果配信中心!

**師匠の独り言**

- イカは冷凍にしても味があまり落ちないよ。
- 沖漬けのたれは酒：醤油：味りん 2：2：1で簡単に作れるよ。酒と味りんのアルコールは鍋で1回沸騰させてとぼそう。



**プロフィール**

**三宅 毅** (みやけ つよし)  
 兵庫県出身 1972年生まれ  
 相生マリンセンター代表  
 [現在のおもな成績]  
 真鯛65cm・メバル31cm・カジキ5本

**中古艇情報**

トヨタポナムのことならおまかせ下さい!!  
 特別操船スクールも実施しています。

**TOYOTA PONAM ラインナップ**  
**TOYOTA PONAM 28V**



**TOYOTA PONAM 31**



**TOYOTA PONAM 35**



**TOYOTA PONAM 28L**



**ヤマハ SF-51**



**TOYOTA PONAM 26F**



**ヤマハ MX-40**



**TOYOTA PONAM 26L**



**ヤマハ PC-27**



**ヤマハ FC-31**



**ヤマハ UF-23**



**ヤマハ PC-26**



**ヤマハ エキサイター**



**ヤマハ FR-21**



**ヤマハ SR-30**



**AIOI MARINE Co., Ltd.**  
**相生マリン(株)**  
 〒678-0172 兵庫県赤穂市坂越2851-16-1208 マリンプラザ2001  
 TEL・FAX 0791-22-3277 ☎ 0120-885928

お問い合わせ下さい  
 ★大型中型留置艇 ★船底清掃業務  
 ★クイック清掃

**トータルマリンサポート**

新艇販売	釣具販売	ボート輸送
中古艇販売	ボート免許スクール	ボートメンテナンス
中古艇査定	ボート保険	マリンライフの相談
		ボート保管場所相談

ボートクラブシーマンネットワーク



# 特選中古艇



**SR-310X**  
ヤマハ4ストローク船外機 350ps  
2016年登録  
**2400万円**

GPS魚探 / ウィンドラス /  
エアコン / 陸電 /  
パウ&スタンスラスター /  
オーディオ /  
ポートカバー他



**YAMAHA CR-28**  
ヤマハディーゼル 240ps  
2000年登録  
**750万円**

GPS魚探 / 3ステーション /  
エアコン /  
FBオーニング /  
ロアステーション /  
オーディオ



**YAMAHA AG-21**  
ヤマハ4ストローク船外機 150ps  
2008年登録  
**340万円**

エンジン2012年新品に載せ替え  
ウォーターバラスタック 280L  
トランサムステップ (両舷)  
バックミラー  
スピードメーター



**YAMAHA ベルフィーノ**  
ヤマハ4ストローク船外機 60ps  
2004年登録  
**150万円**

GPS魚探 / 航海灯



**NISSAN サンキャット22**  
ホンダ4ストローク船外機 90ps  
2011年登録  
**268万円**

Tバールーフ



**TOHATSU TF205II**  
ヤマハ4ストローク船外機 50ps (新品)  
1997年登録  
**136万円**

パワーレール  
航海灯  
電動アンカーウィンチ  
パウズブリット



**YANMAR FX-210/B** 1995年登録  
ヤマハ4ストローク船外機 50ps **118万円**

航海灯 / ウィンチ

**SHIZUKIマリーナ**  
**SKY-28レンタルポート実施中!**  
お問い合わせは 0838-22-5566



**YAMAHA NEW MODEL 展示中!!** **すべて即納可能です**

<p><b>DFR-EX</b> 宇部 マリノア</p> 	<p><b>YFR</b> 宇部 指月 マリノア</p> 	<p><b>F.A.S.T-26</b> 宇部</p> 	
<p><b>YFR-24</b> 宇部</p> 	<p><b>242X E-Series</b> マリノア</p> 	<p><b>FR-20</b> 指月</p> 	<p><b>SR-X</b> 指月</p> 

スマートフォンから



[www.ube-marina.com](http://www.ube-marina.com)

**TEL : 0836-32-0656**

御試乗や現物確認の際には必ず事前にお電話下さい!!  
(売却済や物件所在地変更の可能性があります)

携帯電話から



**株式会社ササキコーポレーション**

★ボート免許講習 ★レンタルボート ★中古買取



# ④ まだまだ夏は終わらない!!

**小型船舶操縦免許証**  
Permit of Boat's Operator

氏名: 海技 太郎  
Name: Kaigei Taro

資格: 操縦  
特殊

免許証交付日: 免許登録日

国土交通大臣  
Minister of Land, Infrastructure, Transport and Tourism, Japan

**ボート免許取得!**

**2級、特殊免許 最短2日で取得可能!!**

## マリンテック 国家試験免除

**学科 実技**

お問い合わせ、お申し込みは尾道海技学院の各事務所へ!

一般財団法人 尾道海技学院 <http://www.marine-techno.or.jp>

本校	TEL (0848) 37-8111	広島事務所	TEL (082) 543-5118
山陰事務所	TEL (0852) 21-3366	山口事務所	TEL (0834) 32-6256
岡山事務所	TEL (086) 225-8477	尾道海技学院	検索

◆ 小型免許講習の教員募集中。お気軽にお問い合わせください。  
◆ 免許の更新・失効講習も各地で開催。

ボート、和船のことならお気軽にお問い合わせ下さい

新品個室トイレ装備

ヤマハ FR-24

ヤマハ200ps 個室トイレ新品

162万円(税込)

H3年式

ニッサン サンキャット 7.7サルーン

ヤマハ175ps (新品換装予定)

価格相談

友人同志3人集まれば、いつでも開講いたします!!

## ボート免許教室生徒募集!

国家試験免除2級小型船舶 操縦士育成コース

資料請求等、詳しくは藤田鉄工所まで、お電話にてご連絡ください。

置き場所にお困りの艇、ありませんか?  
**保管艇募集**

限定 **2隻**

ヤマハ (エンジン・和船・船外機・ボート) 販売・修理・保管

### (有) 藤田鉄工所

〒725-0025 広島県竹原市塩田1丁目6-20  
E-mail [fujiteco@ruby.ocn.ne.jp](mailto:fujiteco@ruby.ocn.ne.jp)

携帯 090-9735-5806  
TEL. (0846) 22-0785  
FAX. (0846) 22-6510

<p><b>ヤママ EF23B-OS (H28)</b></p> <p>ホンダ4サイクルBF60 (H21) 【ご希望の方、スズキ4サイクル DF100PS (新品) を取付ます。】 価格相談</p> <p>GPS魚探・ウインチ 航海灯・オーニング 油圧ハンドル</p> <p>230万円(税込)</p>	<p><b>シククスSW-30F (H4)</b></p> <p>ホンダ4サイクルBF130 130PS GPS魚探・オーニング・航海灯</p> <p>90万円(税込)</p>	<p><b>ヤマハ FF-23</b></p> <p>スズキ4サイクルDF100 (新品) 100PS 魚探・ウインチ・航海灯・オーニング</p> <p>155万円(税込)</p>
<p><b>ヤママ EF20Z (H8)</b></p> <p>4JH-T22 (ドライブ) 58PS GPS魚探・ウインチ・航海灯</p> <p>価格相談</p>	<p><b>ヤママ ZD28E (H5)</b></p> <p>4LM-DTZ (ドライブ) 105PS 魚探・ウインチ・航海灯 オーニング</p> <p>価格相談</p>	

Sanwa Marin ChuGoku co.,Ltd.

株式会社 サンワマリン中国

〒738-0021 廿日市市木材港北3-25  
担当者携帯 090-3175-6311  
TEL 082-922-7474  
URL <http://www.sanwamarin.com/>

## 中古艇・エンジン 探しています!!

釣り船タイプ 大歓迎

※和船・漁船は、買い付けいたしておりません。

中古艇・船外機エンジン買取・輸出

### 有限会社 小野マリンサービス

担当: 尹(ゆん)

携帯: 090-6246-5746  
〒675-1365 兵庫県小野市広渡町613番地  
電話 & FAX: 0794-60-1453  
E-mail: [jstrade01@gmail.com](mailto:jstrade01@gmail.com)

# 瀬戸内エリアおすすめ船釣&釣場情報!!

各地の最新情報は、各釣ショップへお問い合わせください。

① 大阪～堺エリア		釣り場 泉南沖	ポイント目標	F・エイト3 TEL (06) 6912-0008 FAX (06) 6912-0183
魚 マアジ	サイズ 30～37cm	匹数 1人 20～40匹		
状況 今年は、数もサイズもGood!!				
② 明石～神戸エリア		釣り場 二見沖	ポイント目標	エイト玉津 TEL (078) 922-0008 FAX (078) 922-8898
魚 タコ	サイズ 0.3～3kg前後	匹数 50匹程		
状況 タコ開幕直後は釣果が大きく伸びずどうなることかと思いましたが、やっと本調子になってきました!! 数・サイズともに文句なし!ここからが本番です!!				
③ 牛窓～備前エリア		釣り場 日生	ポイント目標 大多府島	桜田釣具店 TEL (086) 297-5056 FAX (086) 297-6045
魚 ママカリ	サイズ 15cm位	匹数 100匹前後		
状況 ママカリサビキは金針仕掛の方が良く釣れる!				
④ 玉野エリア		釣り場 小植島	ポイント目標	大賀釣具店 TEL (0863) 32-1370 FAX (0863) 32-1370
魚 アジ	サイズ 22～27cm	匹数 10～20匹		
状況 満潮にアジが回遊している。(真アジと丸アジが混じっている) 真鯛は宇野沖全般に好調。				
⑤ 児島エリア		釣り場 下津井沖	ポイント目標 松島周辺	ルアーショップ クニヤス TEL (086) 472-3595 FAX (086) 441-8227
魚 ママカリ	サイズ 15～25cm	匹数 20～50匹		
状況				
⑥ 小豆島北部エリア		釣り場 蕪崎沖	ポイント目標	トミオカつりぐ TEL (0879) 62-3598 FAX (0879) 62-4121
魚 ママカリ	サイズ 20cm前後	匹数 50～200匹		
状況 タイラバで鯛も釣れだした。				
⑦ 小豆島南部エリア		釣り場 ハナゲ磯	ポイント目標 浮き灯台	フィッシングロマンみずき TEL (0879) 82-4618 FAX (0879) 82-4618
魚 アジ	サイズ 20～23cm	匹数 30～40匹		
状況				
⑧ 笠岡西エリア		釣り場 真鍋島週辺	ポイント目標	シーポート TEL (0865) 62-3369 FAX (0865) 62-3369
魚 キス	サイズ 20cm前後	匹数 40～50匹		
状況 キス:笠岡諸島全域で依然好調。(型が小さくなったよう) ママカリ:白右瀬戸 100～200匹 潮が大きいほうが釣果はよい。				
⑨ 呉～川尻エリア		釣り場 呉市 蒲刈町	ポイント目標	あけぼの釣具 川尻店 TEL (0823) 87-5080 FAX (0823) 87-5080
魚 マダイ アコウ ヒラアジ	サイズ 30～50cm 35～55cm 25～30cm	匹数 5～20匹 0～7匹 3～10匹		
状況 海水温の上昇でいろんな魚種の活性があがりました。				
⑩ 広島エリア		釣り場 宮島周辺	ポイント目標	パゴス本店 TEL (082) 879-1830 FAX (082) 879-1830
魚 チダイ	サイズ 15cm前後	匹数 5～15匹		
状況 中層をていねいにさそってみましょう。				
⑪ 高松エリア		釣り場 庵治沖	ポイント目標 稲毛島より地蔵崎にかけて	岩田釣具店 TEL (087) 835-1220 FAX (087) 831-9426
魚 キス	サイズ 15～20cm	匹数 20匹		
状況 今まで不漁でしたがやっと釣れだしました。				
⑫ 新居浜～四国中央エリア		釣り場 大島	ポイント目標 和井田浜沖	佐々木商会 TEL (0897) 34-5266 FAX (0897) 32-4751
魚 タコ タチウオ キス	サイズ 大きめ、キロあったりなかったり 指4本～ 20cm前後	匹数 6匹前後 20匹前後 30匹～		
状況 タコは浅瀬にいます。ムラは有り。 タチウオ:ますますのサイズ。キビナゴとエサのテンヤ・ジグ使用と両方のパターンで釣果ますます。 キス:ゴカイをエサに釣果良い。キス釣りではヒラメ60cmが釣れてました。カワハギも釣れる。				



お買得!

アウトレットマリン用品誌上販売

**中古品**



ヤマハ SF-38用中古プロペラ (左右)

- 2枚1組でもバラ売りでもOK

店頭引渡特価  
**1枚 30,000円** (税込)

UBEマリーナ P24参照

**特価品**



低馬力プロペラ 各種

- 7-1/2×7-8A...4-6ps
- 9×5-3/4-C...8ps

店頭引渡特価  
**いずれも 5,400円** (税込)

徳山マリン P2参照

**特価品**



高馬力プロペラ 各種

- 13.5×13K-50-115ps
- 13-1/2×15K-50-115ps
- 12.5×21K-50-115ps
- 14×19M-150-200ps

店頭引渡特価  
**いずれも 16,200円** (税込)

徳山マリン P2参照

**特価品**



ボルボ DPA7フロント

店頭引渡特価  
**56,000円** (税込)

日生マリーナ本店 P31参照

**中古品**



漁船用プロペラD720

- P690シャフト径、内径44パイ外径35パイ、長さ103
- キー12ミリ幅

店頭引渡特価  
**35,000円** (税込)

さとうマリンサイクル P19参照

**中古品**



ナカシマ製 プロペラ

- 0700・P820・シャフト径 U60
- ヤマー6LY2-S1用
- 程度良好、現状渡し・運賃別途

店頭引渡特価  
**216,000円** (税込)

(有)リフレスマリン P18参照

**中古品**



ナカシマ製 プロペラ

- D820・P1420・シャフト径: U55
- 程度良好。現状渡し
- 運賃別途

店頭引渡特価  
**237,000円** (税込)

(有)リフレスマリン P18参照

**特価品**



5型ワイド HE-601GP II

- 換気オート機能搭載
- 全国地図データ内蔵LEDバックライト高輝度液晶
- 定価¥62,080の品

店頭引渡特価  
**55,944円** (税込)

さとうマリンサイクル P19参照

**特価品**  
展示品特価



GPS魚探 YFHIV084-F66s-W

- HONDEX製8.4インチカラー魚探
- 騒音のワイドスキャン対応モデル!
- 出力 600W 周波数 50/200kHz
- 取付工賃別途掛かります

送料別・店頭引渡特価  
**288,800円** (税込)

(株)ナスポート P10参照

**中古品**



魚探 YF640

- 本体+発信機+電源コード

店頭引渡特価  
**21,600円** (税込)

(株)オバタポート P14参照

**特価品**



ヤママー6BY2-220用ターボ

店頭引渡特価  
**15,000円** (税込)

UBEマリーナ P24参照

**中古品**



SX422KMターボ

店頭引渡特価  
**12,000円** (税込)

日生マリーナ本店 P31参照

**中古品**



ボルボディーゼル TAM22

- メーターパネル含む
- 現状渡し品
- 部品どりとって下さい。

店頭引渡特価  
**318,000円** (税込)

(株)オバタポート P14参照

**特価品**



リギー製 スパンカー5.3m

店頭引渡特価  
**194,400円** (税込)

(有)ダイヤモンド P19参照

**特価品**



ユニカス ハンドルツノなし

店頭引渡特価  
**18,000円** (税込)

日生マリーナ本店 P31参照

**特価品**



手動油圧操舵機 (SEA FIRST)

- 韓国製
- ホイールなし
- 送料別途

店頭引渡特価  
**75,600円** (税込)

(有)小野マリンサービス P25参照

**特価品**  
長期在庫品



ツインレバー

- メーカー: ニップメック
- クラッチ&スロットル (ミタタイプ)
- 定価34000円 (税抜)

送料別・店頭引渡特価  
**25,000円** (税込)

(株)ナスポート P10参照

**中古品**



REGAR 補機ブラケット

- 中古品に付き、サビ、傷は多少ありますが問題なく使用できます
- 新品時定価49,680円 (税込)

送料別・店頭引渡特価  
**19,800円** (税込)

(株)ナスポート P10参照

**中古品**



補機ブラケット

- トランサムステップに取り付け可能
- 縦32cm横30cm高さ23cm

送料別・店頭引渡特価  
**21,600円** (税込)

(株)ナスポート P10参照

**特価品**



ヤママー4JM-TZ用 排気マニホールド

店頭引渡特価  
**30,000円** (税込)

PRICE DOWN 40,000円→

(株)マグナム P17参照



お買得!

アウトレットマリン用品誌上販売

**中古品**



**中古ナビゲーターボックス**

- カギ×2個付
- 中古品につき、キズや色あせ、取り付け等があります
- 現状渡し品

店頭引渡特価 **15,000円** (税込)

マリーナ・シーホース P9参照

**中古品**



**燃料タンク**

24リットル樹脂タンク... **10,000円** (税込)

12リットル鉄タンク... **4,000円** (税込)

店頭引渡特価

さとらマリンサイクル P19参照

**中古品**



**棧橋**

- 全長12m40cm
- 幅1cm5cm
- 現状渡し品

店頭引渡特価 **25万円** (税込)

(株)オバタボート P14参照

**中古品**



**水中ポンプ 24V**

店頭引渡特価 **16,200円** (税込)

(有)ダイヤモンド P19参照

**特価品**



**船舶用電球**

- 12v・100w
- 12v・60w
- 国産メーカー一品
- 参考売価 600~700円

店頭引渡特価 **100円** (税込)

大賀釣具店 P13参照

**特価品**  
長期在庫品



**クイックフィットバッテリーターミナル**

- 90~130サイズ位のバッテリーに工具なしで簡単にターミナルから外せます
- 定価2800円の商品

店頭引渡特価 **1,000円** (税込)

さとらマリンサイクル P19参照

**特価品**  
2点限り



**ロンスタン製ラチェットブロックRF46131**

- 定価12,528円の品
- 8mm

店頭引渡特価 **1点6,500円** (税込)

徳山マリン P2参照

**中古品**



**3点式スキーポール**

店頭引渡特価 **20,000円** (税込)

さとらマリンサイクル P19参照

**中古品**  
ほぼ新品



**シート**

- 若干白擦けあり
- レットロな変わった形のシートです

店頭引渡特価 **10,000円** (税込)

(株)ナスポート P10参照

**中古品**



**リーニングシート**

店頭引渡特価 **25,000円** (税込)

(有)ダイヤモンド P19参照

**中古品**



**FR-34用ドライバーシート**

- FR-34 IIに付いていました。シートに汚れ、破れ等があります。ノーグレアムでお願いします。

現地現状お渡し価格 **5,000円** (税込)

マリーナ・シーホース P9参照

**中古品**



**補助椅子**

- FG36用

店頭引渡特価 **16,000円** (税込)

(有)ダイヤモンド P19参照

**特価品**  
8本限り



**NGK イリジウムMAXプラグ BPR5EIX-11P**

- 定価1,944円の商品

店頭引渡特価 **1本1,150円** (税込)

徳山マリン P2参照

**中古品**



**YAHAMA SRV23用船外機カウルカバー**

- SRV23専用の船外機カバーです

送料別、店頭引渡特価 **10,000円** (税込)

(株)ナスポート P10参照

**中古品**



**中古ローブフェンダー**

- 全長1800
- 中古品のため、汚れ、キズ等があります。ノーグレアムでお願いします。

現地現状お渡し価格 **5,000円** (税込)

マリーナ・シーホース P9参照

**特価品**



**長期在庫ブリザーパイプ**

- φ88 462mm
- 定価7,463円の商品

店頭引渡特価 **5,000円** (税込)

徳山マリン P2参照

**特価品**



**クーラーBOX用保冷剤**

- ハードタイプ
- 参考売価 370円
- 新品 (店頭在庫処分)

店頭引渡特価 **50円** (税込)

大賀釣具店 P13参照

**特価品**  
長期在庫品



**マークレーザ用プラグR43TS・R42CTS**

- R43TS・R42CTSが各8本ずつ計16本在庫あります

店頭引渡特価 **1本400円** (税込)

さとらマリンサイクル P19参照

**特価品**



**アンダーラダーステップ (ワンタッチ収納式)**

- FRP: L450×W530×H160(mm)
- ラダーはステップの下に収納可能

店頭引渡特価 **67,000円** (税込)

UBEマリーナ P24参照

**特価品**



**アンダーラダーステップ**

- チーク: L500×W600×H100(mm)
- ラダーはステップの下に収納可能

店頭引渡特価 **73,000円** (税込)

UBEマリーナ P24参照



お買得!

# アウトレットマリン用品誌上販売

**特価品**



**工進 イカル**

- 電圧12V ●モーター出力250W
- 重量20kg ●サイズ330×239×239.5
- ローラー幅500mm(低速)1000mm(高速)
- 長さ上付長さ100kg(重量)87mm(径)13mm(高さ)

店頭引渡特価 **18万円(税込)**

日生マリーナ本店 P31参照

**中古品**



**ウインチ200W**

- 24V仕様

店頭引渡特価 **75,000円(税込)**

(株)オバタボート P14参照

**中古品**



**中古ウインチ(スイッチなし)**

- 正逆回転可

店頭引渡特価 **40,000円(税込)**

(株)竹原マリン P5参照

**特価品**  
在庫限り



**アンカーローラー**

- ローラー幅70mm
- 全長約580mm
- 幅約90mm

店頭引渡特価 **12,000円(税込)**

(株)オバタボート P14参照

**特価品**



**三方アンカーローラー**

- SASDローラーベース付き
- YF-24用

店頭引渡特価 **21,600円(税込)**

(株)オバタボート P14参照

**中古品**



**アンカーリール**

店頭引渡特価 **13万円(税込)**

(有)ダイヤモンド P19参照

**特価品**



**PWCホールディングアンカー**

- 1.5kg

店頭引渡特価 **5,000円(税込)**

日生マリーナ本店 P31参照

**特価品**



**オリジナルステンレスアンカー**

店頭引渡特価

- オールステン(磨き)で見た目も綺麗です!

5K... **13,000円(税込)**  
7K... **16,000円(税込)**

(株)ナスポート P10参照

**特価品**



**ロッドホルダー**

店頭引渡特価

- 3連タイプ... **3,200円(税込)**
- 4連タイプ... **4,000円(税込)**

さとうマリンサイクル P19参照

**特価品**



**YAMAHA ライフジャケット YM2420R**

- 自動膨張式
- 国土交通省型式承認品
- 水検知機能付
- カラーズ化レッド、フラク、オレンジ

店頭引渡特価 **16,800円(税込)**

(株)ナスポート P10参照

**中古品**



**デッキ自作途中の3m未満ボート委託艇**

- オーナーさんが病気のため制作途中の免許検査不要ボートです。船体は別途お譲りいたします。
- エンジンは無いです。

店頭引渡特価 **10,000円(税込)**

さとうマリンサイクル P19参照

「アウトレットマリン用品誌上販売」について……

- 掲載商品は、会員各社が独自にご紹介させていただいているものです。ご購入に関するお取引条件については、S&S協議会は仲介をいたしておりませんので、直接会員各社へお問い合わせください。
- ご提供数量、商品の状態等の詳細につきましては、お問い合わせの上、十分ご確認ください。(早期完売の場合はご容赦ください。)
- 記載金額は、原則店頭引渡し価格です。発送方法・送料等については、直接会員各社へお問い合わせください。

## 平成29年7月21日 六管区水路通報第28号(目次) 第六管区海上保安本部 発行

第500項	瀬戸内海岡山水道、米崎南西方	掘下げ作業
第501項	瀬戸内海備讃瀬戸、井島至豊島	海底線点検作業
第502項	瀬戸内海高松港西方、香西港付近	小型船操縦訓練
第503項	瀬戸内海宇野港南方、犬尻鼻付近	灯標改修工事
第504項	瀬戸内海備讃瀬戸北航路及び付近	水路測量
第505項	瀬戸内海備讃瀬戸、手島付近	水深減少等
第506項	瀬戸内海水島港付近	重量物荷役作業
第507項	瀬戸内海黒土瀬戸、神島外港	灯台一時消灯
第508項	瀬戸内海三島川之江港	花火大会
第509項	瀬戸内海備後灘	灯浮標交換作業
第510項	瀬戸内海備後灘、生名島北岸	潜堤存在
第511項	瀬戸内海三原瀬戸、瀬戸田港	灯浮標交換作業
第512項	瀬戸内海今治港	航泊禁止区域設定
第513項	瀬戸内海菊間港付近	突堤存在等
第514項	瀬戸内海呉港、広区	灯浮標交換作業
第515項	瀬戸内海呉港、呉区	航泊禁止区域設定
第516項	瀬戸内海安芸灘	灯浮標交換作業
第517項	瀬戸内海早瀬瀬戸付近	海上作業
第518項	瀬戸内海広島島港、第1区	汚濁防止幕設置
第519項	瀬戸内海広島島港、第1区及び第3区	小型船操縦訓練
第520項	瀬戸内海広島島港、第2区	護岸補修作業
第521項	瀬戸内海広島島港	環境調査
第522項	瀬戸内海広島島港	環境調査
第523項	瀬戸内海広島島港及び付近	環境調査
第524項	瀬戸内海広島島湾、江田島湾	花火大会
第525項	瀬戸内海広島島湾、江田島湾	潜堤存在
第526項	瀬戸内海広島島湾、能美島西岸	潜堤存在
第527項	豊後水道宇和島港	航泊禁止区域設定

第六管区海上保安本部は、岡山県、広島県、山口県東部、香川県、愛媛県の沿岸における船舶交通安全のために必要な情報を六管区水路通報にとりまとめ、原則として毎週1回金曜日に発行し、インターネット、電子メール(インターネットで登録)で配信しています。また、航行警報もインターネットや携帯電話で入手できます。

**インターネットアドレス**  
<http://www1.kaiho.mlit.go.jp/KANG/>

**携帯電話アドレス**  
<http://www1.kaiho.mlit.go.jp/KANG/i/>

◎情報の通知について  
航海上重要な事項(航路標識の変更、航路障害物の存在等)及び水路図誌の内容と相違する事柄に気付かれた方は、第六管区海上保安本部又は海上保安部署等に連絡をお願いいたします。

◎お問い合わせは第六管区海上保安本部[電話(082)251-5111(内線2515)]まで

**海の事件・事故は118番へ**

# 海の道行き うまいもの三昧

私の  
おすすめ

宮島ビューマリーナ  
増本社長



竹矢 顔あふれる  
3丁目の  
たこボール



知る人ぞ知る 移動販売 ワーゲンバスのタコ焼き屋  
ふんわり、とろーり、大阪の味は“ぶち”うめえ！！  
レトロなワーゲンバスのたこ焼き屋さん。  
笑顔あふれる『3丁目のたこボール』

私が紹介させていただくのは廿日市市宮園にあります、「3丁目のたこボール」というお店です。  
テレビなどでも何度も取りあげられている超有名店ですので、いつもお店は賑わっています。

本場、大阪出身の女性店長の作るタコ焼きの味と個性豊かな常連客の皆様へ衝撃を受け、

なんて楽しいお店なんだあー♪と思う事間違いない！！  
そこは何故かお客さん同士が仲良くなれる不思議な場所…  
新しいパワースポット？！になるかも！

店長、結婚相談所の開設もいかがでしょうか？(笑)

ブログ <http://ameblo.jp/poppy2010/>  
フェイスブック <https://www.facebook.com/3tacoball>



移動販売でホーム営業していない場合がありますので、ブログやフェイスブックでご確認の上お立寄りしたほうが良いと思います！

広島県廿日市市宮園3丁目7-1  
(ホーム営業 土日祝は店休)  
TEL:080(4267)9916  
11:00~19:00

## Sea&Sea 年間個人購読会員 募集受付中!

Sea&Seaを日頃よりご愛読いただき、ありがとうございます。  
これまで、読者の皆様から『定期購読はできないの?』というご希望をいただいておりますので、このたび「個人購読会員」を募集させていただくことと致しました。

### Sea&Sea 年間個人購読会員とは…

- 年間購読料2,000円(1年間/税込)送料含む。  
郵便葉書で申し込みいただき、事務局よりお送りする郵便振替にてご入金いただいた方が対象です。
- 毎月発行のSea&Seaを1冊、一年間で自宅へ直接お送りします。
- 会員資格は入会申込日より1年間となります。
- 会員資格は1年ごとの意志による更新となりますので、満了月の前に、確認の書類を送付致します。
- 期間内の退会時の返金は致しません。

申込先:郵便葉書で申し込み下さい。

〒713-8103 倉敷市玉島乙島亀の首49-63 オバタマリーナ内  
S&S協議会事務局「個人購読会員募集係」  
お名前・〒番号・ご住所・連絡電話番号を記載下さい。

年間個人購読会員になって  
おトクな情報をGETしよう!!

## ★読者プレゼント!

S&S協議会(瀬戸内マリンネットワーク)会員各社の協賛で、読者の皆様にプレゼントを差し上げます。

応募方法をご確認いただき、奮ってご応募ください。お待ちしております。  
なお、ご当選者の方は次号に掲載させていただき、賞品発送をもって当選とさせていただきます。

### 8月号(Vol.112)プレゼント!

- 高階救命器具株式会社  
BLUE STORM  
膨脹式PFD(水感知機能付き)  
サスペンダータイプ(色:レッド)  
1名様にプレゼント!  
【賞品提供:株ナスポーツ 牛窓マリーナ】



応募先: 〒713-8103

倉敷市玉島乙島亀の首49-63 オバタマリーナ内  
S&S協議会 瀬戸内マリンネットワーク  
「Sea&Sea」編集室 8月号プレゼント係

応募締切: 平成29年8月19日(土) 必着

お名前、ご住所、電話番号、年齢をお書きください。  
本誌に対するご感想、ご意見を必ずお書き添えください。

### 7月号プレゼントご当選の方 三宅毅プロデュースサビキセット

広島県 福山市 延近 健吉 様 広島県 東広島市 砂田 重樹 様  
兵庫県 神戸市 山本 謙二 様

以上3名の方々です。ご応募ありがとうございました。

S&S協議会設立10周年記念

### サマークリスマスプレゼントご当選の方

「AquaPac Trail Proof Waist Pack」  
(ウエストバック型マリンバック)

岡山県 岡山市 河合 俊隆 様 応募ありがとうございました。





**SR-X24** 当社のおすすめ

H29 V6 200psエンジン搭載  
航海灯 パウレル スタンレール  
ポートカバー

**試乗艇 価格応談**



**日産 FPB730T**

H11 200psエンジン搭載 (新品)  
航海灯 GPS魚探 (新品)  
イクス トランサムステップ  
ラダー

**320万円** (税込)



**MJ-1800GP** **MJ-VX CruiserHO**

2017NEWモデル SVHOエンジン(250ps)搭載 RIDE機能装備 **162万円** (税込)

2016モデル RIDE機能装備 1.8リッドルNAエンジン(1800ps)搭載 マリンジェットがパネル付 **270万円** (税込)

**価格応談**



**ヤマハ AG-21**

H17 150psエンジン搭載 (新品)  
航海灯

**345万円** (税込)



**ヤマハ U-23**

80psエンジン搭載 (新品)  
航海灯 (新品)  
GPS魚探 (新品)  
イクス

**135万円** (税込)



**ヤンマー FL26**

H8 スズキ250psエンジン搭載  
航海灯 GPS魚探 イクス

**270万円** (税込)



**新品エンジン搭載**





**BBQグレンデ**

完全予約制

**日生マリーナ本店 限定**

食材をご用意いただければバーベキューも楽しめます。  
【注意】●混雑時は当社ボートオーナー様が最優先になりますのでご了承下さい。  
●ごみは必ずお持ち帰り下さい。



**マリンジェット 保管キャンペーン**

年間保管料金 **120,000円** (税別)  
※当社での購入艇に限ります  
掲降料 **3,500円**

**MJ** 特別低金利0.9%  
今が購入のチャンス!!  
詳しくは日生マリーナスタッフまで!



**船外機ポート保管 キャンペーン**

**日生マリーナ備前店 限定**

※当社での購入艇に限ります  
年間保管料金 **110,000円** (税別)  
掲降料 **3,500円** (税別)



シーカヤックフィッシングで出掛けよう! **ぜひお問い合わせ下さい!**

**レンタルシーカヤック**

**日生マリーナ本店 限定**

穏やかな日生諸島でカヤックに乗って海の森に出掛けてみませんか?

**シット・オン・トップ・カヤック 1人乗り 料金**

10:00-16:00 (1日) ... **6,480円** (税込)  
10:00-13:00 (半日) ... **3,240円** (税込)  
13:30-16:30 (半日) ... **3,240円** (税込)

※シーカヤックを楽しんでいただく前に初回安全講習の受講が必須です (お1人様 1,080円 (税込))

さらにレクリエーショナル・カヤック (2人乗り) もご利用しております。ご利用お待ちしております。



**当社のシースタイル配備店** 「シースタイル」とは、会員制の「レンタルボートのシステム」です

**YAMAHA Marine Club Sea-Style**

**利用料金が4,100円からご利用できます**

日生マリーナ本店 シースタイル艇 AR-190

日生マリーナ本店 神戸ハーバーマリーナ 日生マリーナ赤穂店 播磨マリーナ



**随時受付中** **ボート免許教室** **最短2日間**

**神戸地区** 8月19日(土)・20日(日)

**日生地区** 8月24日(木)・25日(金) 8月26日(土)・27日(日)

**播磨地区** 8月5日(土)・6日(日)



**YAMAHAマリントラスト**

**日生マリーナ**

本店 岡山県備前市日生町寒河38 ☎0869-74-0500  
日生マリーナ備前店 ☎0869-63-2300  
日生マリーナ赤穂店 ☎0791-43-2233

**神戸ハーバーマリーナ**

兵庫県神戸市兵庫区遠矢浜町5-37 ☎078-671-3177

**播磨マリーナ**

兵庫県高砂市曾根町2710-64 ☎079-448-1515

●営業時間/8:30~18:00 ●定休日/毎週火曜日(3月~9月) 毎週火・水曜日(10月~2月)



**モバイルアクセス**

QRコード

山陽自動車道 和知IC R374 山陽新幹線 R2 備前IC 山陽新幹線 西片上駅 赤穂駅 日生駅 伊部駅 品川自煉瓦(株) R250 片上湾 九州耐火煉瓦(株) 備前店 片上大橋 ブルーライン 鶴海インター 鹿久居島

★詳しくは **日生マリーナ** **検索** CLICK!



# S&S協議会（瀬戸内マリネットワー）

## —私達は海の安全を推進し、豊かなマリライフに貢献します—

子どもたちが待ちに待った「夏休み」がやってきました。

夏の風物詩といえば…ラジオ体操・夏休みの友・昆虫採集・宿題工作・冷えた西瓜・プール・青空と入道雲・夏祭り・花火・海水浴…今思い返せば、夜明けから日没まで遊びまわった記憶が駆け巡ります。

今も昔も瀬戸内海エリアの自然環境は、子どもたちの好奇心を刺激し、体験から生まれる達成感を育んでくれます。私達S&S協議会加盟各社は、子どもたち…未来の大人たち…が『瀬戸内海はぼくらのふるさとだ！』と自慢できるように、豊かなマリライフの環境整備のために貢献します。

海遊びや釣りをされるときは、安全確保のために『救命胴衣』を着用してください。

S&S協議会 会長 那須 裕史 (株)ナスポート牛窓マリーナ

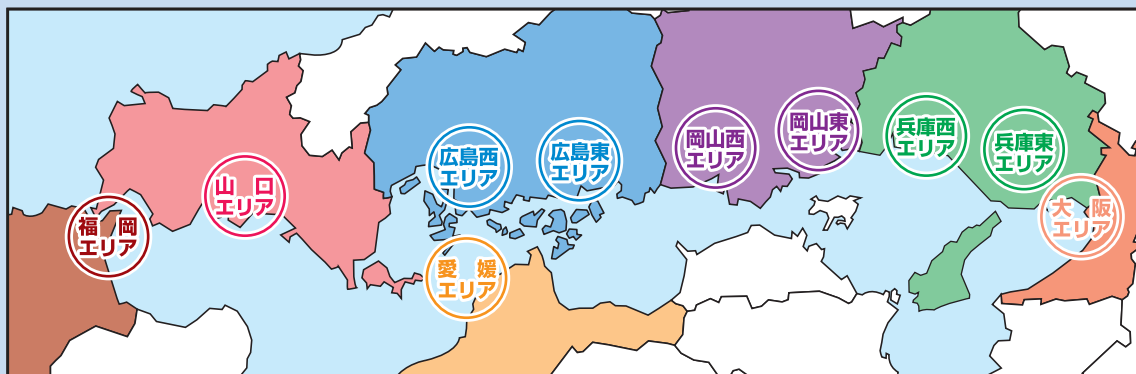

## S&S協議会（瀬戸内マリネットワー）加盟各店

### 大 阪

ポートセンターグループ

### 兵 庫 東

神戸ハーバーマリーナ  
(有)小野マリンスービス

### 兵 庫 西

相生マリ (株)  
(株)INFINI (アンフィニ)

### 岡 山 東

(株)ナスポート 牛窓マリーナ  
(有)川崎商会 日生マリーナ  
(株)ポートオブ岡山  
マリショップ角野  
東洋マリーナ (株)  
誠 和 釣 具  
(株)山陽保険センター

### 横 山 ア ン カ ー

### 岡 山 西

(株)オバタボート  
(有)マリショップ上山  
(有)ダイヤモンド  
大 賀 釣 具 店  
(有) 広 谷 商 店

### 広 島 東

(有) 中 国 マ リ ン  
さとうマリンスイクル  
(有) 瀬 戸 鉄 工 所  
(有) 藤 田 鉄 工 所  
(有)マリショップ藤  
(株)竹原マリ  
尾 道 海 技 学 院

### 広 島 西

リフレスマリ  
(株) マ グ ナ ム  
(株)サンワマリ中国  
宮島ビューマリーナ  
広島ベイマリーナ  
(有)サブマリーナ

### 愛 媛

(株)エヒメボートサービス

### 山 口

マリーナ・シーホース  
(株)徳山マリ  
マリナーズ (株)

### 福 岡

(株)ササキコーポレーション